



# Promo cionales

Catálogo 2023





# SALUD Y CUIDADO PERSONAL







DAM 002  
**ESPEJO BRISEIS**



**Material:** Plástico  
**Técnica de impresión:** Serigrafía /  
Tampografía  
**Área de impresión:** 1 x 6 cm  
**Colores:** Plata

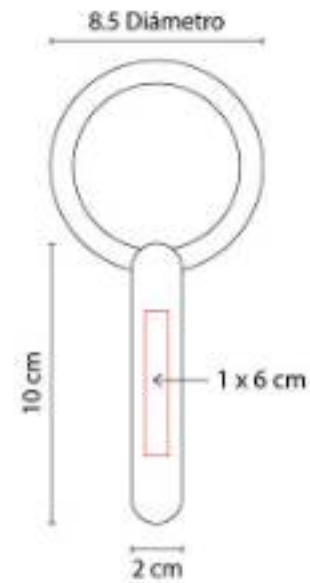

Espejo 1 lado con aumento 2X y 1 lado normal. Cuenta con mango para sostener.

DAM 005  
**COSMETIQUERA STELLA**



**Material:** Poliéster  
**Técnica de impresión:** Serigrafía  
**Área de impresión:** 15 x 5 cm  
**Colores:** Gris, Rosa



3 Compartimentos internos con cierre.





### DAM 006 SET DE BROCHAS ANNIA



**Material:** Curpiel  
**Técnica de impresión:** Serigrafía  
**Área de impresión:** 5 x 5 cm  
**Colores:** Negro

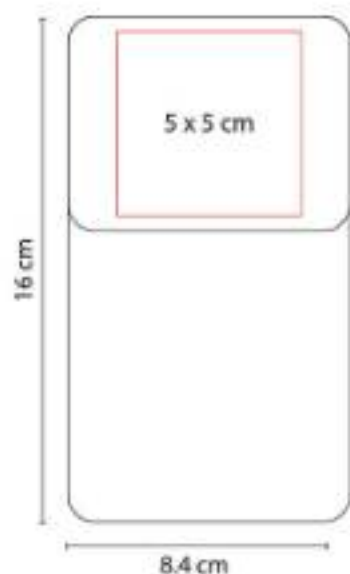

### DAM 007 COSMETIQUERA BRIANA



**Material:** Poliéster  
**Técnica de impresión:** Serigrafía  
**Área de impresión:** 12 x 6 cm  
**Colores:** Azul, Negro, Rosa

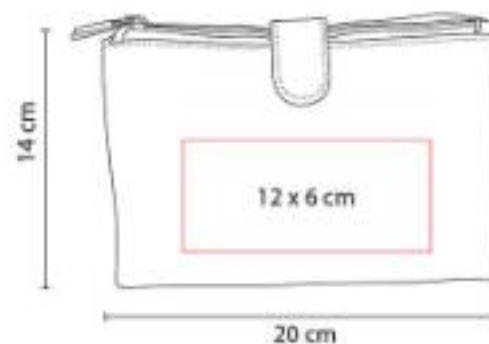

2 Compartimentos internos con cierre.

### DAM 009 COSMETIQUERA LORELEI



**Material:** Yute / Plástico  
**Técnica de impresión:** Serigrafía  
**Área de impresión:** 13 x 4 cm  
**Colores:** Azul, Negro, Rojo, Rosa

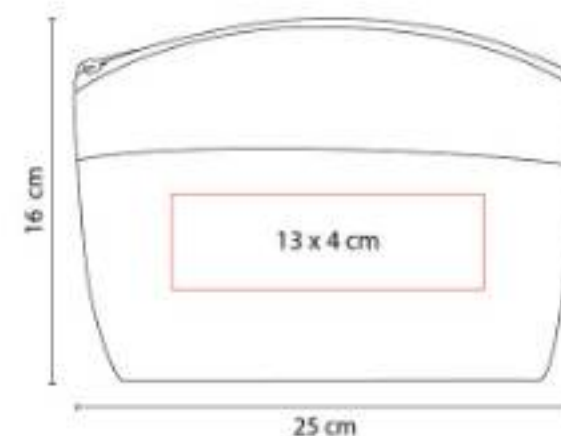

Cosmetiquera transparente con yute de color y cierre.



DAM 010  
**COSMETIQUERA KIARA**



**Material:** Poliéster  
**Técnica de impresión:** Bordado  
**Área de impresión:** 18 x 6.5 cm  
**Colores:** Rojo

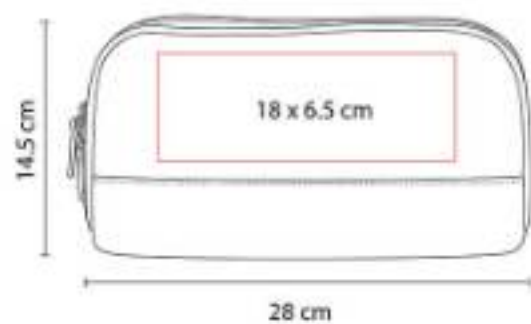

Cosmetiquera de poliéster color gris con franja de color y cierre.

DAM 011  
**SET DE MANICURE LAMPUNG**



**Material:** Poliéster  
**Técnica de impresión:** Serigrafía  
**Área de impresión:** 4 x 5 cm  
**Colores:** Gris, Morado

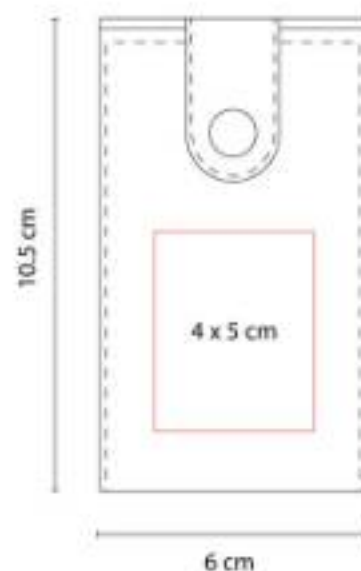

"Incluye 1 tijeras, 1 pinza para cejas, 1 corta uñas, 1 lima de uñas, 1 empujador de cutícula y 1 limpia uñas.

DAM 012  
**SET DE MANICURE SASKA**



**Material:** Curpiel  
**Técnica de impresión:** Serigrafía  
**Área de impresión:** 7 x 3 cm  
**Colores:** Negro

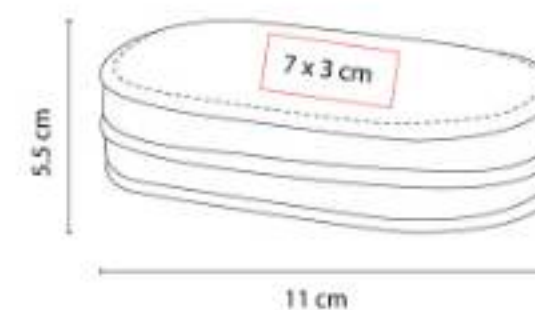



### DAM 013 SET DE BROCHAS KIYA



**Material:** Curpiel  
**Técnica de impresión:** Serigrafía  
**Área de impresión:** 4 x 4 cm  
**Colores:** Negro

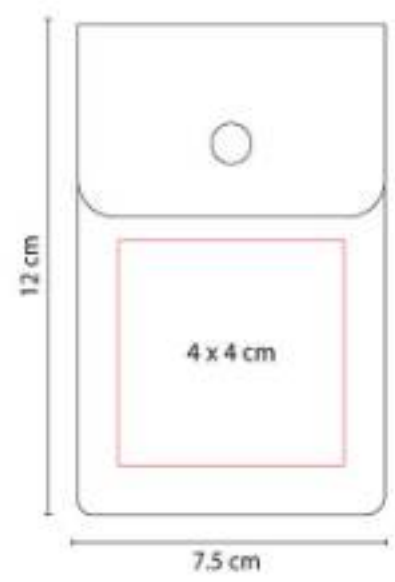

### DAM 014 ESPEJO KEILA



**Material:** Madera  
**Técnica de impresión:** Láser  
**Área de impresión:** 9 x 2.5 cm  
**Colores:** Cafe

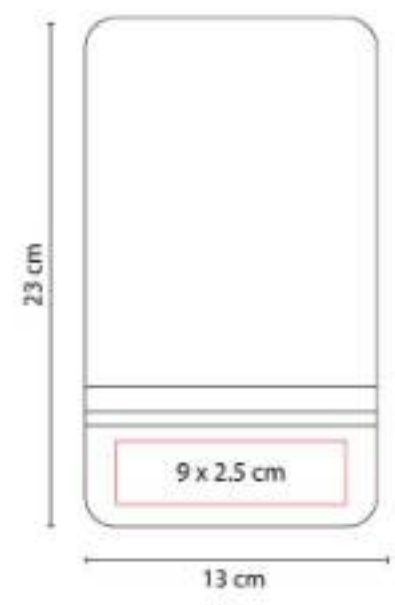

Espejo armable. Incluye 2 piezas.

### DAM 016 COSTURERO LEZNO



**Material:** Curpiel  
**Técnica de impresión:** Serigrafía  
**Área de impresión:** 6 x 8 cm  
**Colores:** Blanco





DAM 018  
**CEPILLO ZIVA**



**Material:** Plástico  
**Técnica de impresión:** Serigrafía  
**Área de impresión:** 3 x 4 cm  
**Colores:** Blanco

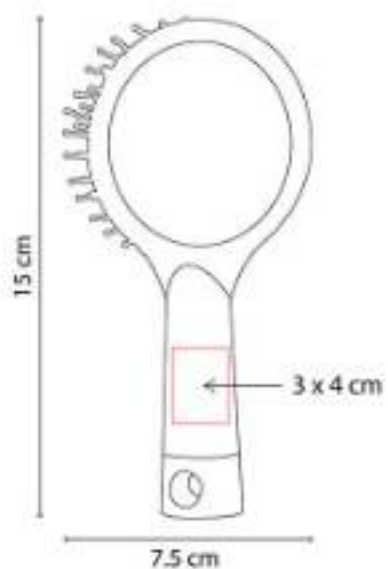

"Cepillo anti-frizz, masajeador. Incluye espejo."

DAM 019  
**KIT DE BAÑO ALTHEA**



**Material:** Plástico / Poliéster  
**Técnica de impresión:** Serigrafía  
**Área de impresión:** 8 x 6 cm  
**Colores:** Blanco

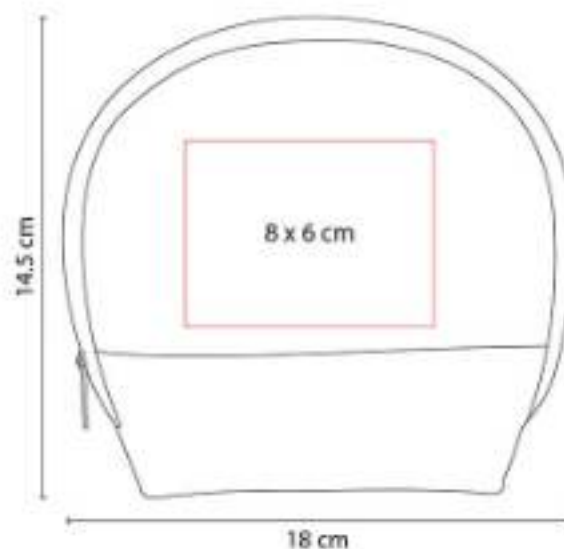

"Incluye 4 accesorios de baño: 2 esponjas, cepillo y guante."

DAM 021  
**COSMETIQUERA POLAND**



**Material:** Algodón  
**Técnica de impresión:** Serigrafía  
**Área de impresión:** 12 x 6 cm  
**Colores:** Negro, Rojo, Rosa

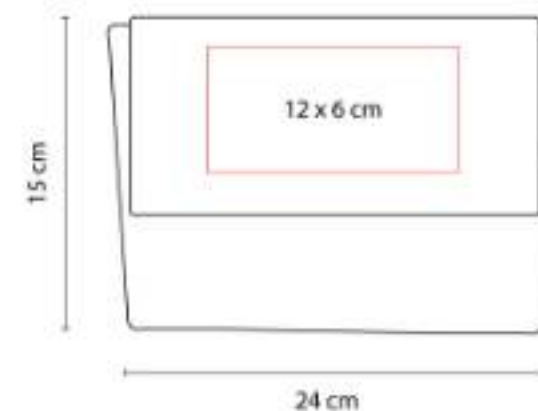

Broche de velcro.





### DAM 022 COSTURERO ZAMBIA



**Material:** Plástico  
**Técnica de impresión:** Serigrafía / Tampografía  
**Área de impresión:** 3 x 5 cm  
**Colores:** Blanco

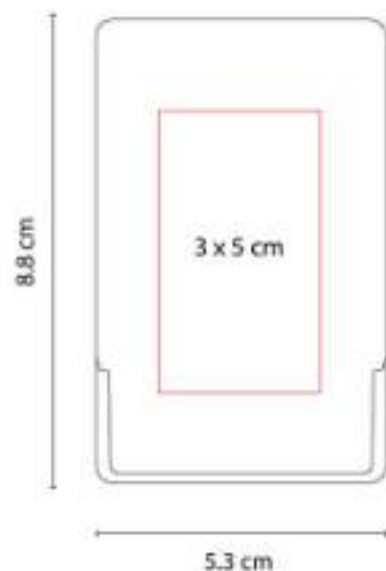

"Tapa deslizable. Incluye tijeras, botones, ensartador de aguja, alfiler, hilo, agujas y seguro."

### DAM 027 COSMETIQUERA CAEN



**Material:** Curpiel  
**Técnica de impresión:** Serigrafía / Termograbado  
**Área de impresión:** 10 x 9 cm  
**Colores:** Azul, Rosa, Verde



Compartimento principal con cierre. Incluye asa.

### DAM 028 COSMETIQUERA BERNA



**Material:** Curpiel / Poliéster Forro  
**Técnica de impresión:** Serigrafía / Termograbado  
**Área de impresión:** 10 x 5 cm  
**Colores:** Gris, Rosa



Compartimento principal con cierre. Interior con forro. Su diseño permite una mayor abertura para fácil acceso.



DAM 029  
**SET DE BROCHAS**



**Material:** Plástico  
**Técnica de impresión:** Serigrafía  
**Área de impresión:** 5 x 3.5 cm  
**Colores:** Morado, Rosa



DAM 030  
**COSMETIQUERA LEXY**



**Material:** Algodón  
**Técnica de impresión:** Serigrafía  
**Área de impresión:** 16 x 6 cm  
**Colores:** Negro, Rosa

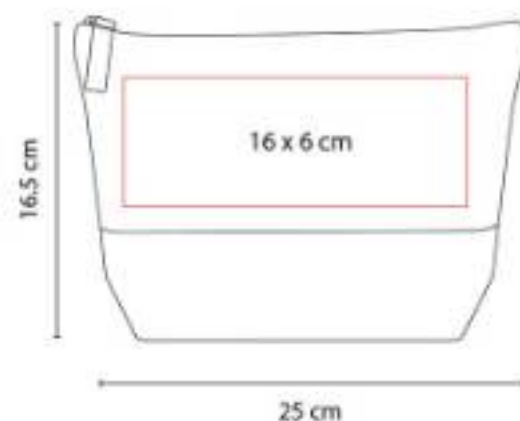

Cosmetiquera de algodón con franja de color y cierre.

DAM 035  
**COSMETIQUERA ESMERALDA**



**Material:** Curpiel y PVC Exterior / Poliéster Forro.  
**Técnica de impresión:** Serigrafía / Termograbado  
**Área de impresión:** 10 x 5 cm  
**Colores:** Azul, Morado, Rosa, Verde



Cosmetiquera con cierre. Diseño combinado de PVC transparente y curpiel de color en base.





### DAM 036 ESPEJO ANIANI



**Material:** Bambú  
**Técnica de impresión:** Láser / Serigrafía  
**Área de impresión:** 4 x 5 cm  
**Colores:** Beige

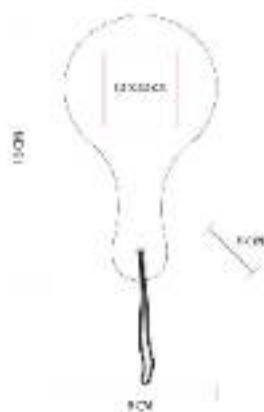

Espejo de bambú con mango. Incluye cordón.

### DAM 037 SET SKINCARE



**Material:** Poliéster  
**Técnica de impresión:** Serigrafía  
**Área de impresión:** 8 x 10 cm  
**Colores:** Negro



Incluye diadema facial, pad removedor de maquillaje y bolsa con jareta.

### DAM 038 ALHAJERO SASA



**Material:** PU / Poliéster  
**Técnica de impresión:** Serigrafía  
**Área de impresión:** 5.5 x 5.5 cm  
**Colores:** Negro



Organizador con interior tipo terciopelo que protege tus joyas de rayones y daños. Compartimento principal con cierre.



DAM 050  
**COSMETIQUERA DORAT**



**Material:** Curpiel  
**Técnica de impresión:** Serigrafía  
**Área de impresión:** 10 x 6 cm  
**Colores:** Oro, Rosa



Cosmetiquera textura metalizada con fuelle.  
Bolsa principal con cierre.

DAM 051  
**COSMETIQUERA BELLAC**



**Material:** Curpiel  
**Técnica de impresión:** Serigrafía  
**Área de impresión:** 10 x 8 cm  
**Colores:** Beige, Rosa

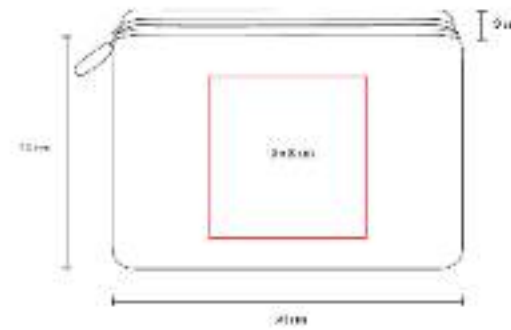

Cosmetiquera texturizada con fuelle. Bolsa principal con cierre.

DAM 120  
**ESPEJO LARISA**



**Material:** Plástico  
**Técnica de impresión:** Serigrafía /  
Tampografía  
**Área de impresión:** 6 x 8.5 cm  
**Colores:** Negro

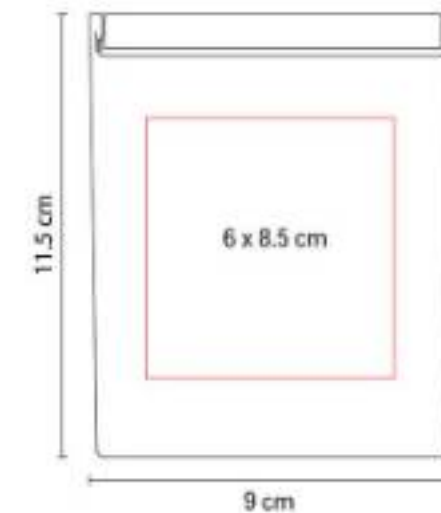

Espejo rectangular de bolsillo. La tapa sirve como base.





### DAM 324 COSMETIQUERA NATALIE



**Material:** Yute / Canvas  
**Técnica de impresión:** Serigrafía  
**Área de impresión:** 12 x 5 cm  
**Colores:** Azul, Rosa



Cosmetiquera de yute con cierre y asa de canvas sin forro.

### DAM 435 SET DE MANICURE FUNKY



**Material:** Plástico  
**Técnica de impresión:** Serigrafía  
**Área de impresión:** 8 x 4 cm  
**Colores:** Azul, Blanco, Rojo, Verde

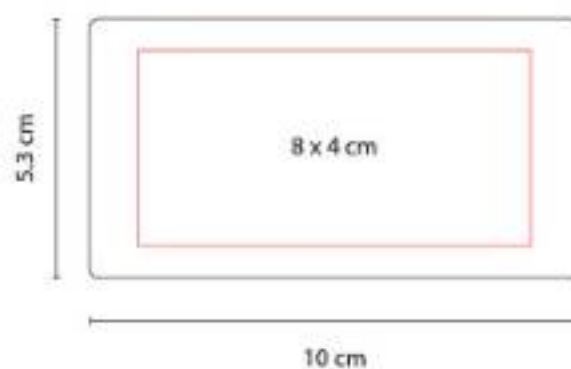

"Set con 1 tijeras, 1 pinza para cejas, 1 corta uñas y 1 retira cutícula."

### DAM 500 ESPEJO ALINE



**Material:** Plástico  
**Técnica de impresión:** Serigrafía / Tampografía  
**Área de impresión:** 4.5 x 4.5 cm  
**Colores:** Azul, Blanco, Naranja, Rosa, Verde



Espejo cuadrado de bolsillo. La tapa sirve como base.



DAM 501  
**COSMETIQUERA PLATINUM**



**Material:** Microfibra  
**Técnica de impresión:** Bordado / Serigrafía  
**Área de impresión:** 21 x 10 cm  
**Colores:** Gris, Negro, Rosa

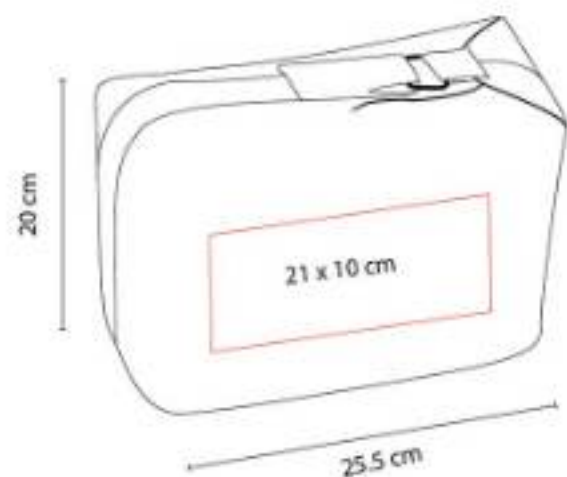

3 Compartimentos internos.

DAM 502  
**COSMETIQUERA VICTORIA**



**Material:** Microfibra  
**Técnica de impresión:** Bordado / Serigrafía  
**Área de impresión:** 5 x 3 cm  
**Colores:** Gris, Negro, Rosa

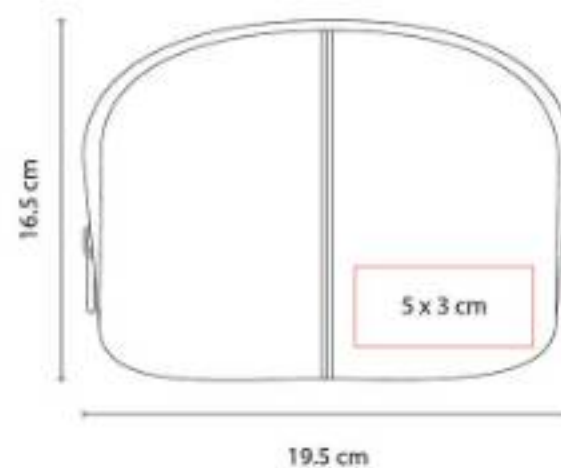

"Cosmetiquera de microfibra de color con cierre, bis y línea de adorno en color plata."

DAM 560  
**ESPEJO FANCY**



**Material:** Plástico  
**Técnica de impresión:** Serigrafía / Tampografía  
**Área de impresión:** 5 cm Diámetro  
**Colores:** Azul, Blanco, Gris, Rosa

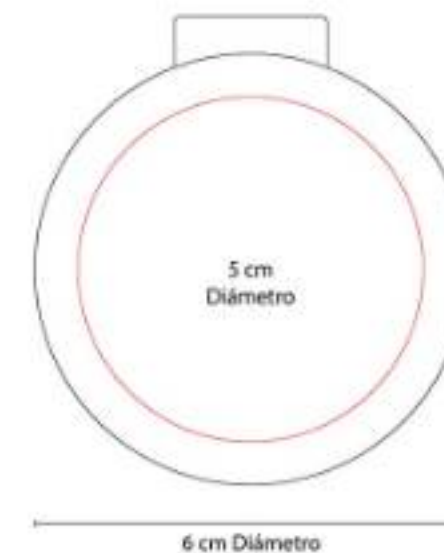

Espejo circular de bolsillo.





**DAM 570**  
**SET DE BROCHAS CRYSTAL**  
**FACE**



**Material:** Plástico  
**Técnica de impresión:** Serigrafía  
**Área de impresión:** 2.2 x 5.8 cm  
**Colores:** Transparente

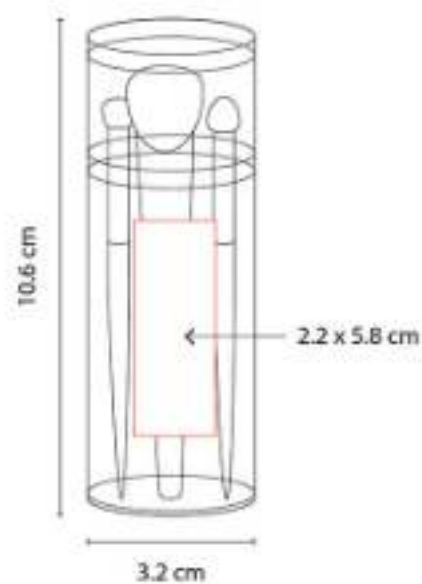

**DAM 773**  
**SET DE MANICURE Y BROCHAS**  
**YOUNG**



**Material:** Curpiel  
**Técnica de impresión:** Láser / Serigrafía  
**Área de impresión:** 10 x 6 cm  
**Colores:** Negro

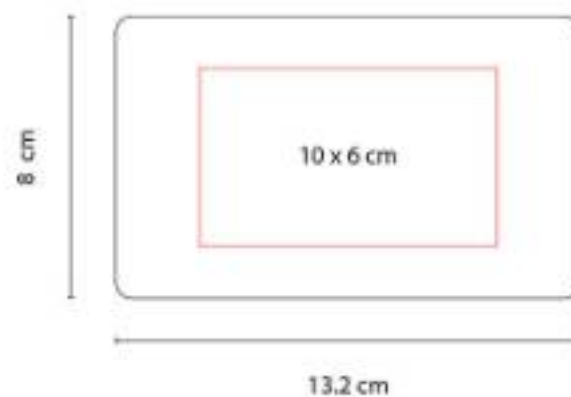

**DAM 804**  
**ESPEJO DOLLY**



**Material:** Plástico  
**Técnica de impresión:** Serigrafía  
**Área de impresión:** 5.5 x 5.5 cm  
**Colores:** Blanco

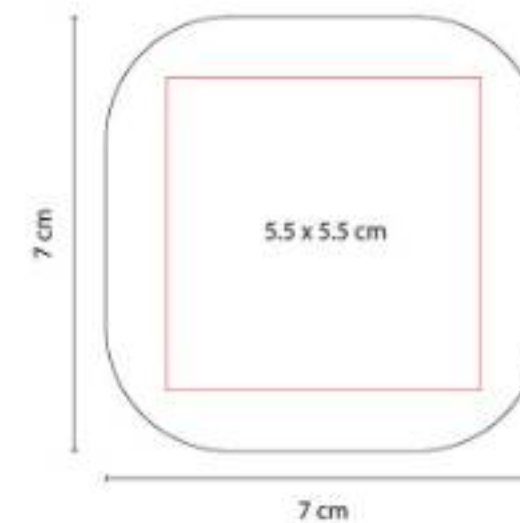

Incluye peine.



DAM 810  
**COSTURERO OVALADO AURA**



**Material:** Plástico  
**Técnica de impresión:** Serigrafía  
**Área de impresión:** 4.5 x 3.5 cm  
**Colores:** Blanco Translucido

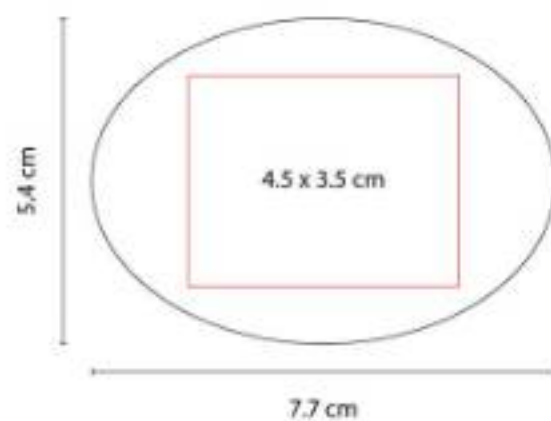

"Incluye ensartador de aguja, botón, hilo, aguja, seguro y estuche con espejo."

KIT 230  
**KIT DE BAÑO CEIBA**



**Material:** Plástico / Poliéster  
**Técnica de impresión:** Serigrafía  
**Área de impresión:** 11 x 17 cm  
**Colores:** Gris



"Incluye 3 accesorios de baño: esponja, estuche para jabón y cepillo de dientes."

SIN 128  
**COSMETIQUERA SELLA**



**Material:** PVC  
**Técnica de impresión:** Serigrafía  
**Área de impresión:** 16 x 5 cm  
**Colores:** Azul, Blanco, Rosa

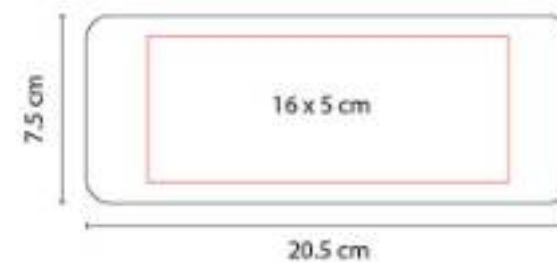

Cosmetiquera de plástico con cierre.





SIN 520  
**COSMETIQUERA CHIC**



**Material:** PVC  
**Técnica de impresión:** Serigrafía  
**Área de impresión:** 16 x 11 cm  
**Colores:** Negro, Rosa

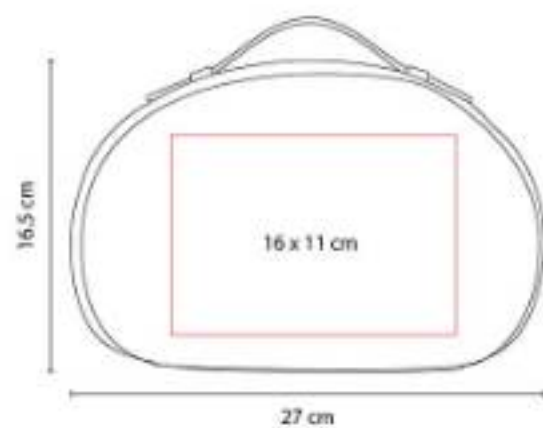

Cosmetiquera tipo neceser con cierre y agarradera.

U 1071  
**COSTURERO CON ESPEJO  
BELLAMY**



**Material:** Plástico  
**Técnica de impresión:** Serigrafía  
**Área de impresión:** 9 x 4 cm  
**Colores:** Blanco

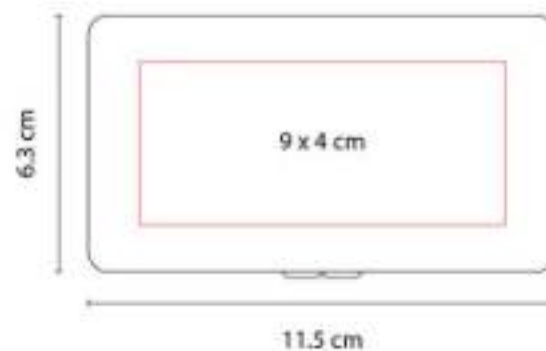

"Incluye botones, ensartador de aguja, tijeras, hilo, agujas, seguros y estuche con espejo."



# PREVENCIÓN

## DAM 026 KIT DE BAÑO ADRI



**Material:** Poliéster Esponjas / Algodón y PVC  
Bolsa / Piedra Pómez  
**Técnica de impresión:** Serigrafía  
**Área de impresión:** 9 x 6 cm  
**Colores:** Beige



"Incluye dos esponjas, una piedra pómez y bolsa de algodón."

## DAM 031 ESPONJA PARA POLVOS JOLETTE

NUEVO  
2023



**Material:** Poliéster / Plástico  
**Técnica de impresión:** Serigrafía  
**Área de impresión:** 3 x 3 cm  
**Colores:** Negro, Rosa





### DAM 032 APLICADOR DE MAQUILLAJE SAIREA



**Material:** Látex / Plástico  
**Técnica de impresión:** Serigrafía  
**Área de impresión:** 3 x 3 cm  
**Colores:** Azul, Morado, Rosa

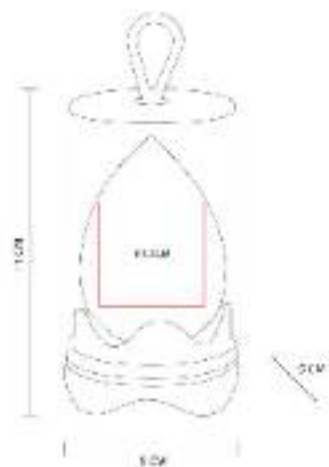

"Esponja de látex con estuche.

### DAM 033 SET DE APLICADORES MAQUILASH



**Material:** Algodón / Plástico  
**Técnica de impresión:** Serigrafía /  
Tampografía  
**Área de impresión:** 5 cm Diámetro  
**Colores:** Gris



Estuche con 6 esponjas para maquillaje.

### KIT 911 KIT SANITIZANTE



**Material:** Plástico  
**Técnica de impresión:** Serigrafía  
**Área de impresión:** 12 x 5 cm  
**Colores:** Blanco Frosty

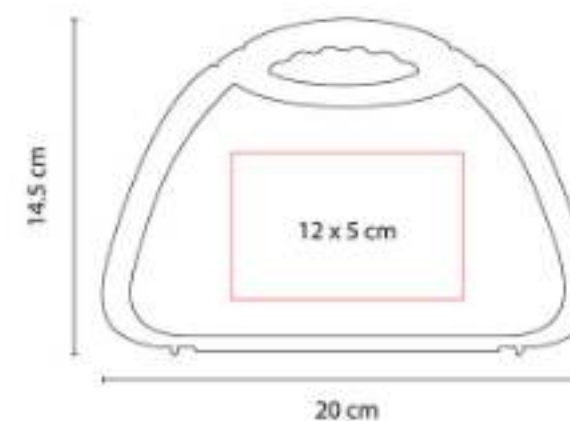



SLD 002  
**TOALLITAS SALVIA**



**Material:** Plástico  
**Técnica de impresión:** Tampografía  
**Área de impresión:** 3.5 x 4 cm  
**Colores:** Azul, Blanco, Rojo, Verde

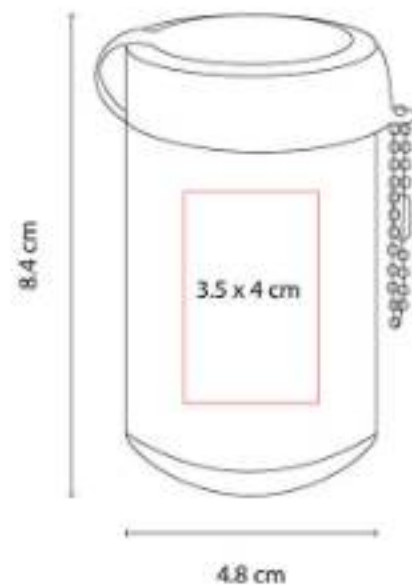

Contiene 30 toallitas húmedas. Incluye cadena metálica.

SLD 003  
**CEPILLO PORTÁTIL MINT**



**Material:** Plástico  
**Técnica de impresión:** Serigrafía / Tampografía  
**Área de impresión:** 1.5 x 6.3 cm  
**Colores:** Transparente

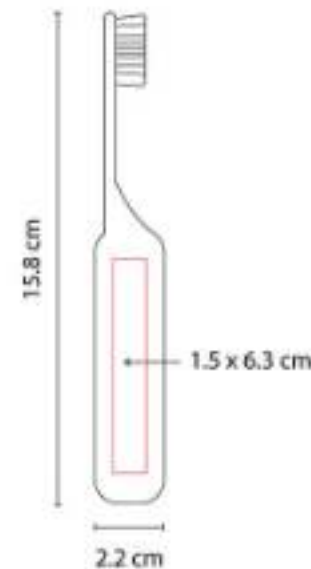

Cepillo portátil. Estuche en la base del cepillo.

SLD 006  
**CINTA MASA CORPORAL SLIM**



**Material:** Plástico  
**Técnica de impresión:** Serigrafía  
**Área de impresión:** 2.5 x 1.5 cm  
**Colores:** Blanco

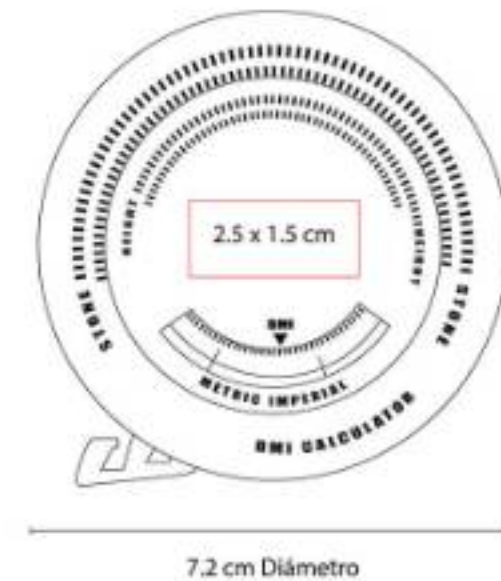

Cinta medidora de masa corporal de 150 cm de longitud.





### SLD 008 GEL SANITIZANTE HELDER



**Capacidad:** 30 ml  
**Material:** Plástico / Silicón  
**Técnica de impresión:** Serigrafía / Tampografía  
**Área de impresión:** 1.8 x 3.7 cm  
**Colores:** Azul, Blanco, Naranja, Rojo, Rosa, Verde

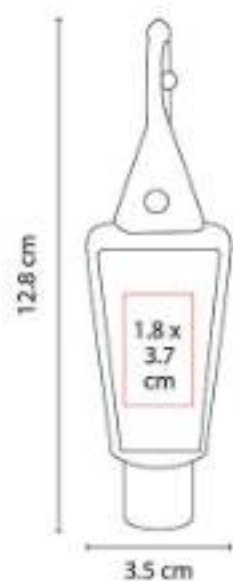

Gel sanitizante portátil y recargable. Incluye sujetador de silicón. Alcohol al 55%.

### SLD 015 COMPRESA DE GEL



**Material:** PVC / Gel  
**Técnica de impresión:** Serigrafía  
**Área de impresión:** 10 x 6 cm  
**Colores:** Azul, Blanco

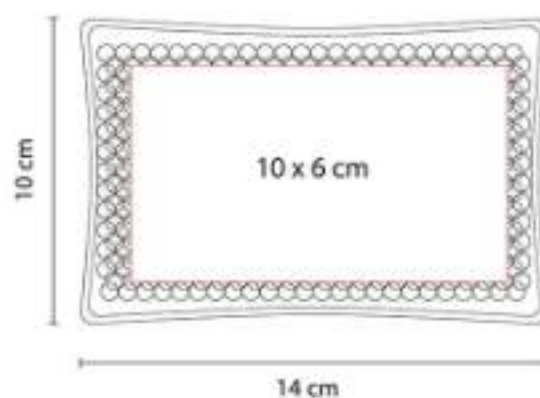

Compresa con micro esferas de gel frío/caliente.

### SLD 016 TOALLITAS NURE



**Material:** Plástico  
**Técnica de impresión:** Serigrafía / Tampografía  
**Área de impresión:** 1.5 x 8 cm  
**Colores:** Transparente

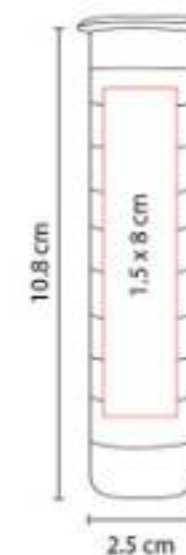

Contiene 10 toallas comprimidas de 22 x 24 cm c/u. Se expanden al agregar un poco de agua.



SLD 018  
**SANITIZANTE ZANTE**



**Capacidad:** 30 ml  
**Material:** Plástico  
**Técnica de impresión:** Serigrafía / Tampografía  
**Área de impresión:** 1.5 x 4 cm  
**Colores:** Azul, Gris, Rojo



Incluye líquido sanitizante con atomizador.  
Aroma cítrico. Alcohol al 55%.

SLD 019  
**SANITIZANTE LECCE**



**Capacidad:** 30 ml  
**Material:** Plástico  
**Técnica de impresión:** Serigrafía / Tampografía  
**Área de impresión:** 2 x 3 cm  
**Colores:** Transparente

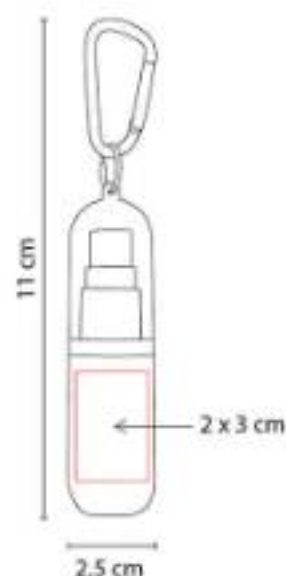

Incluye líquido sanitizante con atomizador y carabina en la tapa. Aroma cítrico. Alcohol al 55%.

SLD 021  
**GEL SANITIZANTE ONSELLA**



**Capacidad:** 40 ml  
**Material:** Plástico / Silicón  
**Técnica de impresión:** Serigrafía / Tampografía  
**Área de impresión:** 3 x 3 cm  
**Colores:** Azul, Blanco, Naranja, Rojo, Verde



Gel sanitizante portátil y recargable. Incluye sujetador de silicón. Alcohol al 55%.





### SLD 026 SANITIZANTE LISTER



**Capacidad:** 20 ml  
**Material:** Plástico  
**Técnica de impresión:** Serigrafía / Tampografía  
**Área de impresión:** 4.2 x 6 cm  
**Colores:** Azul, Blanco, Rojo

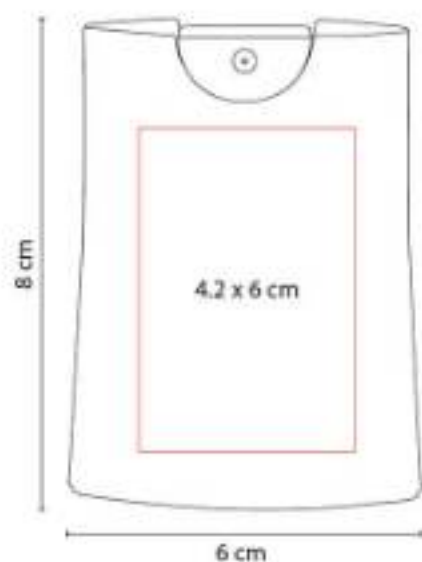

Incluye líquido sanitizante con atomizador.  
Aroma cítrico. Alcohol al 55%.

### SLD 027 ANTIFAZ THERAPIE



**Material:** Plástico / Gel  
**Técnica de impresión:** Serigrafía  
**Área de impresión:** 13 x 6 cm  
**Colores:** Azul, Blanco

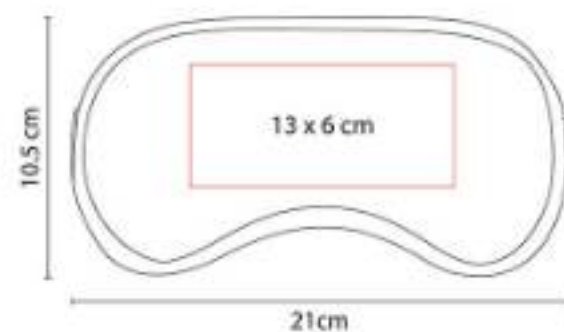

Compresa antifaz con micro esferas de gel frío/caliente.

### SLD 028 BÁSCULA FINISH



**Material:** Cristal  
**Técnica de impresión:** Serigrafía  
**Área de impresión:** 16 x 10 cm  
**Colores:** Transparente

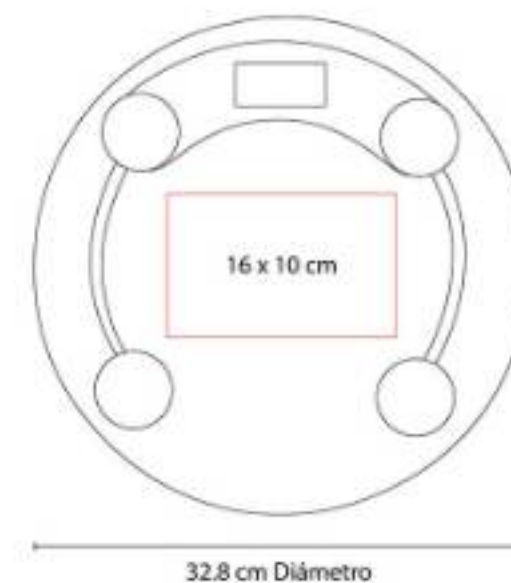

Báscula digital. Capacidad máxima 180 kg.  
Batería incluida (1 de botón).



SLD 029  
**TORNIQUETE ARUMBERA**



**Material:** Poliéster / Plástico  
**Técnica de impresión:** Serigrafía  
**Área de impresión:** 1.5 x 1 cm  
**Colores:** Azul, Gris

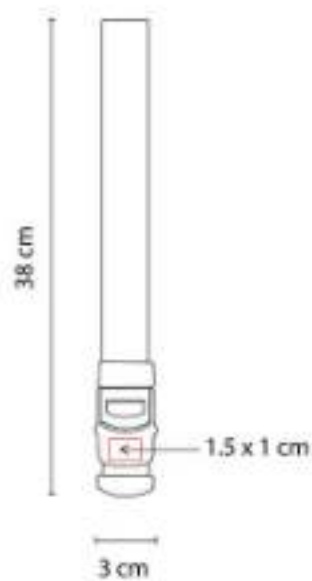

Torniquete elástico ajustable con hebilla de liberación.

SLD 030  
**GEL SANITIZANTE IMANPA**



**Capacidad:** 30 ml  
**Material:** Plástico / Silicón  
**Técnica de impresión:** Serigrafía / Tampografía  
**Área de impresión:** 2 x 2 cm  
**Colores:** Azul, Blanco, Rojo

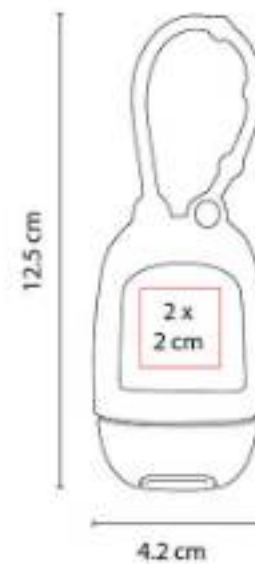

Gel sanitizante portátil y recargable. Incluye sujetador de silicón. Alcohol al 55%.

SLD 032  
**CEPILLO LHOTSE**



**Material:** Plástico  
**Técnica de impresión:** Serigrafía  
**Área de impresión:** 0.8 x 1.8 cm Cepillo / 0.5 x 2.5 cm Estuche  
**Colores:** Blanco

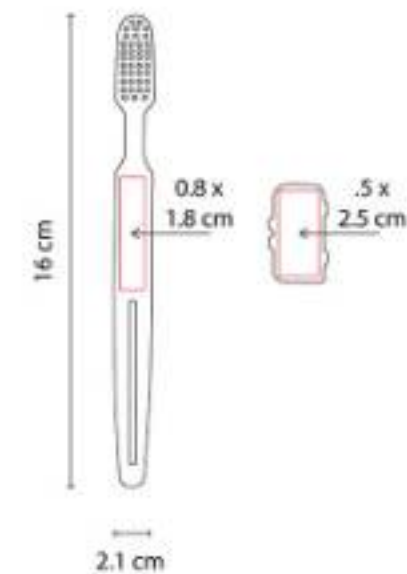

Cuenta con una ranura en el mango del cepillo para dosificar la pasta dental.





SLD 033  
**BÁLSAMO CHANDIGARH**



**Material:** Plástico  
**Técnica de impresión:** Serigrafía  
**Área de impresión:** 3.5 cm Diámetro  
**Colores:** Blanco



Bálsamo para labios con espejo en el estuche.

SLD 034  
**COMPRESA ISIS**

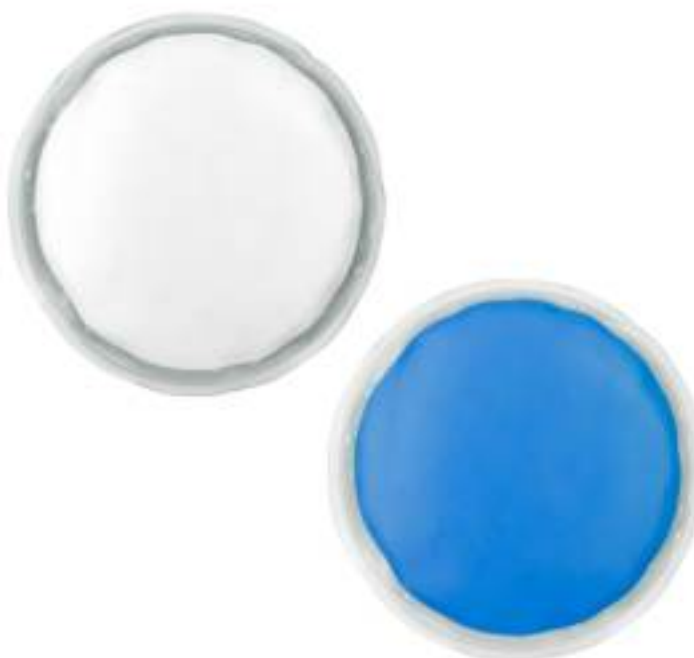

**Material:** PVC / Gel  
**Técnica de impresión:** Serigrafía  
**Área de impresión:** 9 x 6.5 cm  
**Colores:** Azul, Blanco



Compresa de gel frío/caliente.

SLD 035  
**TOALLITAS MARILUS**



**Material:** Plástico  
**Técnica de impresión:** Tampografía  
**Área de impresión:** 5 x 7 cm  
**Colores:** Azul, Blanco, Rojo



Contiene 60 toallitas húmedas.



SLD 040  
**SANITIZANTE EN BOTE  
CILÍNDRICO**



**Capacidad:** 30 ml  
**Material:** Plástico  
**Técnica de impresión:** Serigrafía /  
Tampografía  
**Área de impresión:** 2 x 4.5 cm  
**Colores:** Blanco Translucido

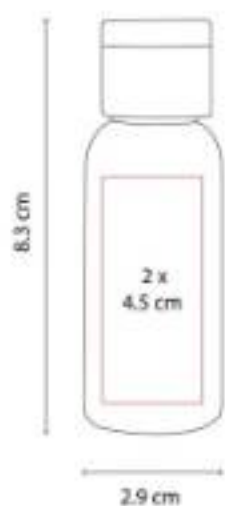

Gel sanitizante portátil y recargable. Alcohol al 62%.

SLD 041  
**SANITIZANTE EN BOTE  
CUADRADO**



**Capacidad:** 30 ml  
**Material:** Plástico  
**Técnica de impresión:** Serigrafía /  
Tampografía  
**Área de impresión:** 1 x 4 cm  
**Colores:** Blanco Translucido

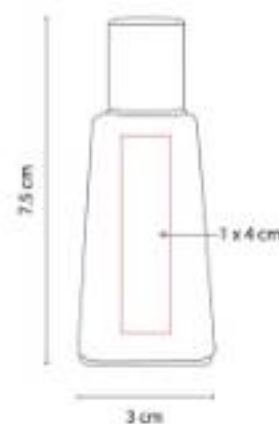

Gel sanitizante portátil y recargable. Alcohol al 62%.

SLD 049  
**CILINDRO WESER GEL-  
SANITIZANTE**



**Capacidad:** 700 ml  
**Material:** PET  
**Técnica de impresión:** Serigrafía /  
Tampografía  
**Área de impresión:** 5 x 10 cm  
**Colores:** Azul, Rojo

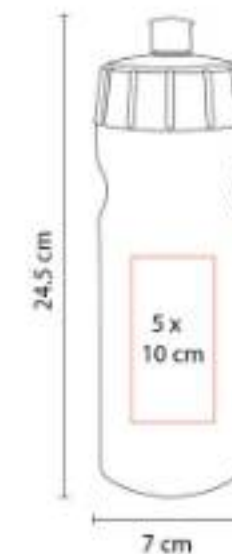

Cilindro con gel sanitizante al 70% de alcohol.  
Capacidad 700 ml.





### SLD 050 CARETA-CUBREBOCAS PARA SUBLIMAR



**Material:** Poliéster Cubrebocas / PET Calibre 15 Careta  
**Técnica de impresión:** Sublimación / Serigrafía  
**Área de impresión:** 12 x 6 cm  
**Colores:** Blanco

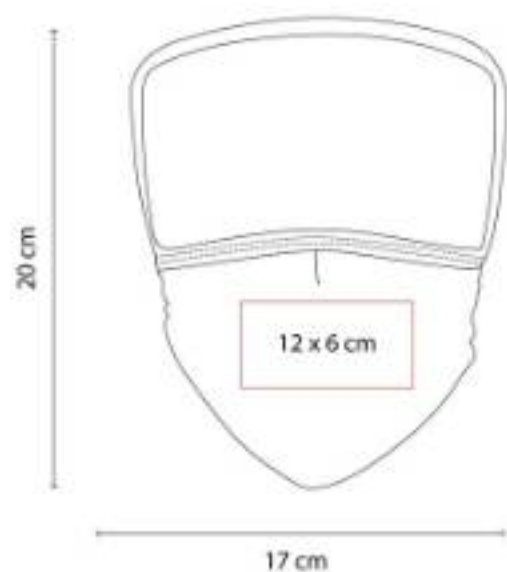

Cubrebocas con careta integrada.

### SLD 051 GORRA CON CARETA DESMONTABLE



**Material:** Algodón Gorra / PET Calibre 15 Careta  
**Técnica de impresión:** Bordado / Serigrafía  
**Área de impresión:** 5 x 4 cm  
**Colores:** Azul Rey, Blanco, Gris, Rojo



"Gorra con careta de protección que cubre ojos, nariz y boca.

### SLD 052 LLAVERO CON PADS DE ALCOHOL



**Material:** Plástico  
**Técnica de impresión:** Serigrafía / Tampografía  
**Área de impresión:** 4 x 4 cm  
**Colores:** Azul, Blanco, Rojo

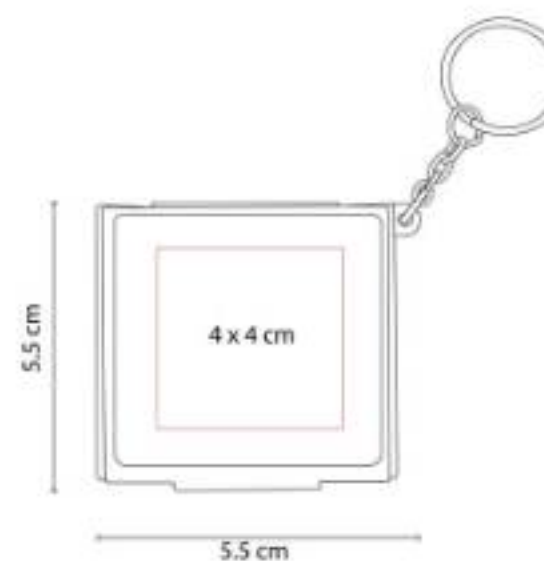

Incluye 10 toallitas con Alcohol al 75%.



SLD 053  
**ESTUCHE CON PADS DE ALCOHOL**



**Material:** Plástico /Silicón  
**Técnica de impresión:** Serigrafía  
**Área de impresión:** 1 x 4 cm  
**Colores:** Azul, Negro, Rojo

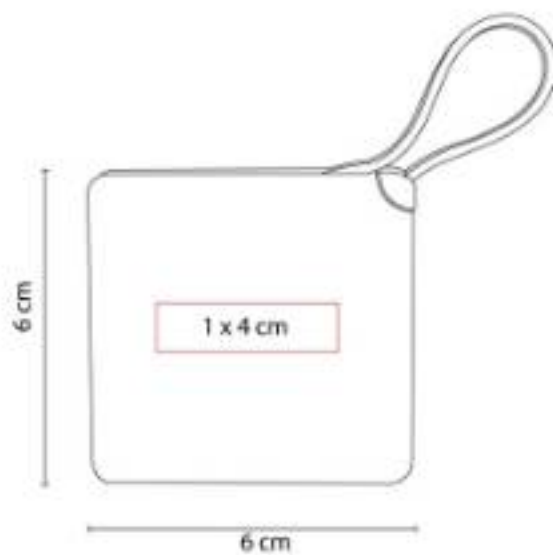

Incluye 10 toallitas con Alcohol al 75%.

SLD 055  
**GOMAS PARA CUBREBOCAS BOMBAY**



**Material:** Plástico  
**Técnica de impresión:** Serigrafía  
**Área de impresión:** 2 x 3.1 cm  
**Colores:** Blanco

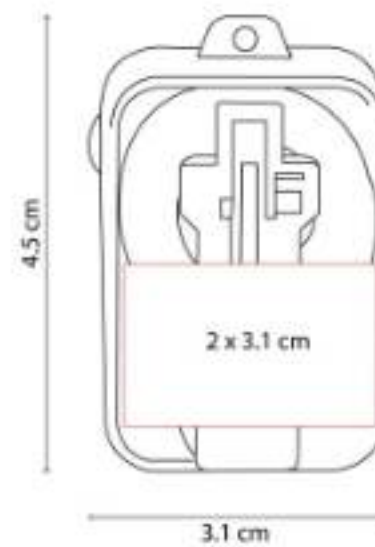

Estuche con un par de gomas para cubrebocas.

SLD 057  
**CAJA SANITIZADORA-CARGADOR NAGOY**



**Material:** Plástico / Bambú  
**Técnica de impresión:** Serigrafía  
**Área de impresión:** 12 x 7 cm  
**Colores:** Blanco



Caja con luz UV sanitizadora para celular y otros artículos. Función carga inalámbrica en cubierta.





### SLD 058 LÁMPARA CON LUZ UV CHANAI



**Material:** Plástico  
**Técnica de impresión:** Serigrafía  
**Área de impresión:** 7 x 2 cm  
**Colores:** Blanco

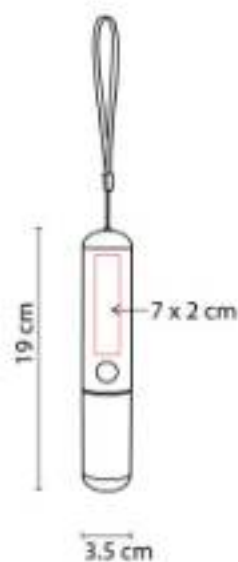

Lámpara portátil para esterilización UV.  
Incluye cable cargador USB y sujetador.

### SLD 060 SPRAY SANITIZANTE VARENNA



**Capacidad:** 10 ml  
**Material:** Plástico  
**Técnica de impresión:** Serigrafía /  
Tampografía  
**Área de impresión:** 1 x 7 cm  
**Colores:** Azul, Blanco, Rojo

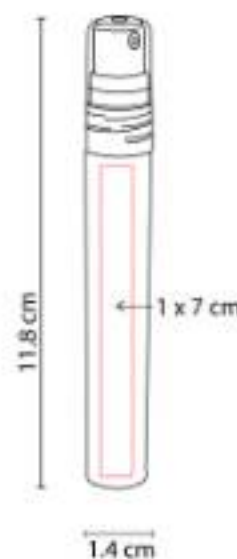

Incluye líquido sanitizante con atomizador.  
Aroma cítrico. Alcohol al 62%.

### SLD 061 PULSERA GEL SANITIZANTE SHANI



**Capacidad:** 15 ml  
**Material:** Plástico  
**Técnica de impresión:** Serigrafía  
**Área de impresión:** 2.5 x 1 cm  
**Colores:** Azul, Blanco, Rojo

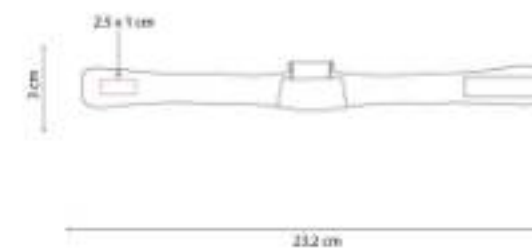

Pulsera de plástico con compartimento  
recargable para gel sanitizante. Alcohol al  
70%. Broche velcro. Capacidad 15 ml.



SLD 062  
**SET SANITIZANTE**



**Capacidad:** 40 ml  
**Material:** Plástico  
**Técnica de impresión:** Serigrafía  
**Área de impresión:** 12 x 9 cm  
**Colores:** Blanco

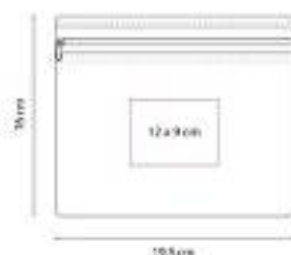

"Contiene 1 gel sanitizante de 30 ml con alcohol al 60%, 2 toallitas con jabón y un cubrebocas de doble capa."

SLD 064  
**GORRA TRUCKER CON CARETA**



**Material:** Poliéster y Polipropileno Gorra /PET  
Calibre 15 Careta  
**Técnica de impresión:** Bordado / Serigrafía  
**Área de impresión:** 10 x 4 cm  
**Colores:** Azul, Negro, Rojo



"Gorra con careta de protección que cubre ojos, nariz y boca."

SLD 065  
**PULSERA CON GEL SANITIZANTE MILE**



**Capacidad:** 25 ml  
**Material:** Plástico / Silicón  
**Técnica de impresión:** Serigrafía  
**Área de impresión:** 1 x 4 cm Pulsera / 2 x 3 cm Bote de Gel  
**Colores:** Azul, Blanco, Rojo

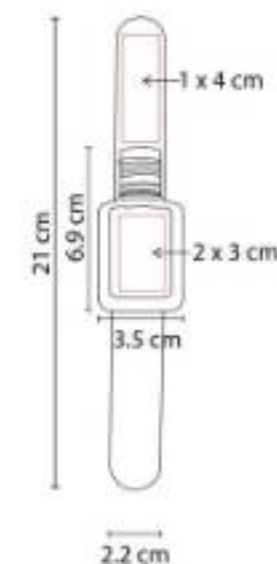

Pulsera de silicón con bote recargable de gel sanitizante. Alcohol al 70%. Se cierra al presionar contra la muñeca.





### SLD 066 HUMIDIFICADOR PORTATIL NAHA



**Capacidad:** 30 ml  
**Material:** Plástico  
**Técnica de impresión:** Serigrafía  
**Área de impresión:** 2.5 x 2 cm  
**Colores:** Blanco

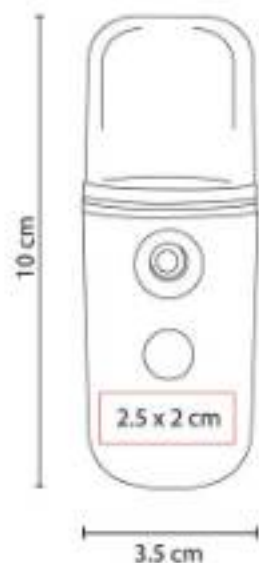

"Humidificador portátil. Tamaño mini, ligero y fácil de llevar. Incluye cable USB para carga.

### SLD 067 CARETA CON CUBREBOCAS QUEBEC



**Material:** Poliéster Cubrebocas / PET Calibre 15 Careta  
**Técnica de impresión:** Serigrafía  
**Área de impresión:** 12 x 6 cm  
**Colores:** Azul, Negro, Rojo

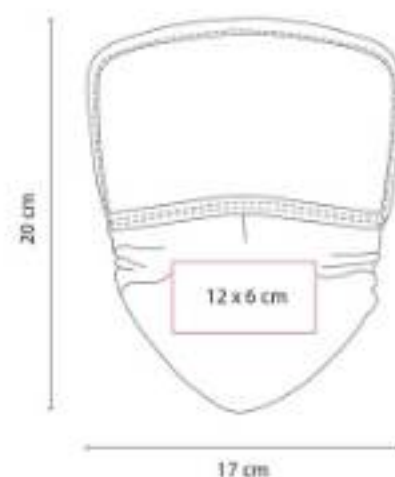

Cubrebocas con careta integrada.

### SLD 070 LLAVERO CON GEL SANITIZANTE



**Capacidad:** 12 ml  
**Material:** Plástico  
**Técnica de impresión:** Serigrafía  
**Área de impresión:** 3 x 1.5 cm  
**Colores:** Blanco, Rojo



Llavero de plástico con compartimento recargable para gel sanitizante. Alcohol al 70%. Capacidad 12 ml.

SLD 071  
**CARETA PARA NIÑO**



**Material:** Plástico Diadema /PET Calibre 20  
Caretas

**Técnica de impresión:** Serigrafía

**Área de impresión:** 5 x 8 cm

**Colores:** Blanco

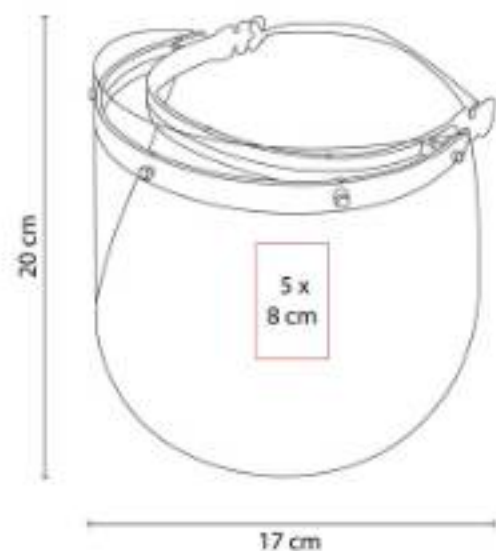

"Caretas ligeras con resorte que cubren ojos, nariz y boca."

SLD 072  
**CEPILLO DE DIENTES BAMBÚ  
KYOTO**



**Material:** Bambú / Plástico

**Técnica de impresión:** Serigrafía

**Área de impresión:** 0.5 x 2 cm

**Colores:** Blanco



Cepillo dental con mango de bambú. Incluye caja de cartón.







# SALUD

## PT 015 PASTILLERO LURITJA



**Material:** Plástico  
**Técnica de impresión:** Serigrafía /  
Tampografía  
**Área de impresión:** 3 x 3 cm  
**Colores:** Azul, Blanco, Rojo

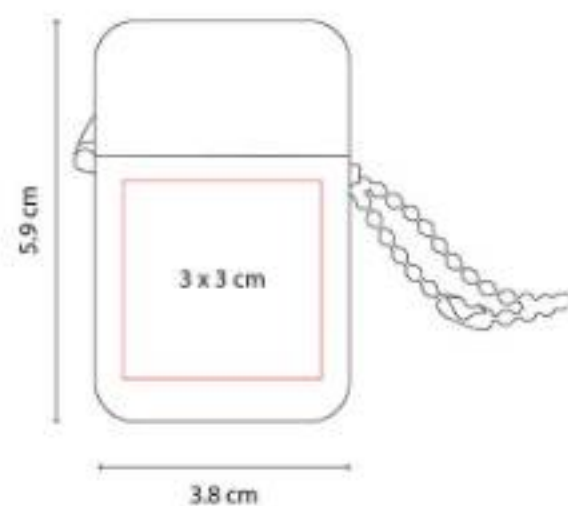

Pastillero con 2 compartimentos. Incluye cadena.

## PT 017 PASTILLERO LLAVERO MALIAN



**Material:** Plástico  
**Técnica de impresión:** Serigrafía /  
Tampografía  
**Área de impresión:** 2.7 cm Diámetro  
**Colores:** Azul, Rojo

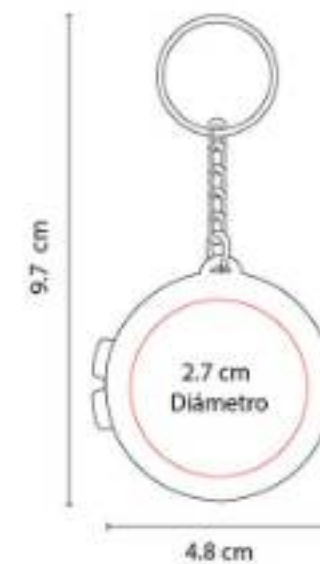

Llavero pastillero con 1 compartimento.

PT 020  
**PASTILLERO HARVEY**



**Material:** Plástico  
**Técnica de impresión:** Serigrafía /  
Tampografía  
**Área de impresión:** 3 x 2.7 cm  
**Colores:** Blanco

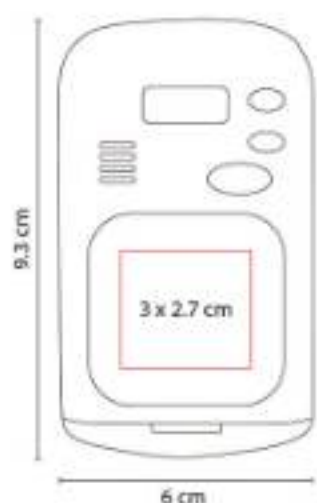

PT 050  
**PASTILLERO PÍLDORA**



**Material:** Plástico  
**Técnica de impresión:** Serigrafía /  
Tampografía  
**Área de impresión:** 3 x 1.5 cm  
**Colores:** Blanco

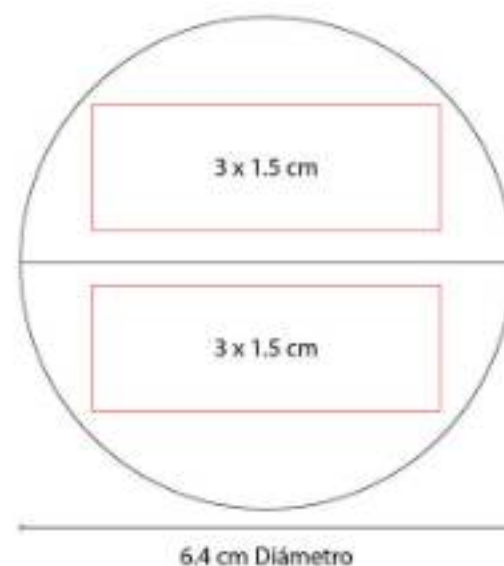

Pastillero con 4 compartimentos.

PT 0942  
**PASTILLERO FROSTY**



**Material:** Plástico  
**Técnica de impresión:** Serigrafía /  
Tampografía  
**Área de impresión:** 6.3 x 3.9 cm  
**Colores:** Blanco Frosty

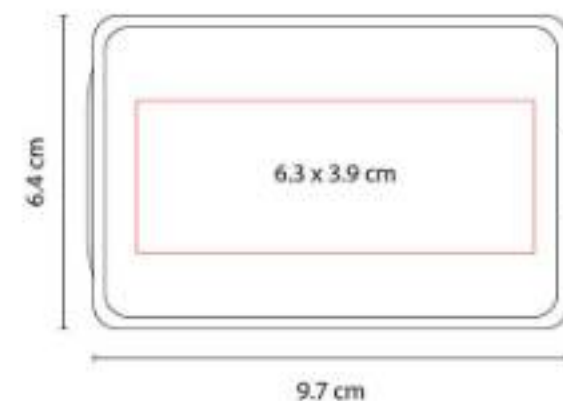

Pastillero con 10 compartimentos.





PT 200  
**PASTILLERO AMBAÍ**



**Material:** Plástico  
**Técnica de impresión:** Serigrafía /  
Tampografía  
**Área de impresión:** 4.3 x 2.7 cm  
**Colores:** Blanco Frosty

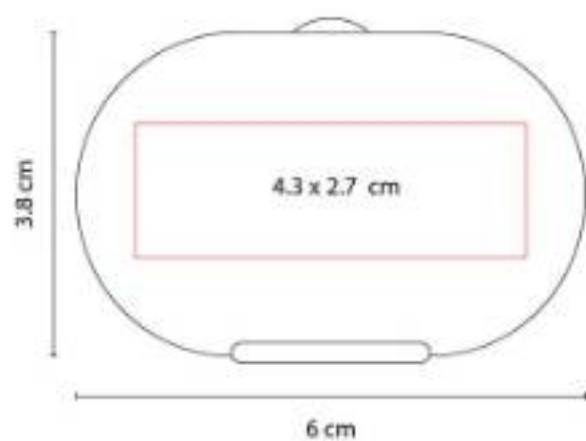

Pastillero con 3 compartimentos.

PT 2100  
**PASTILLERO CRYSTAL**



**Material:** Plástico  
**Técnica de impresión:** Serigrafía /  
Tampografía  
**Área de impresión:** 6 x 2.5 cm  
**Colores:** Blanco



Pastillero con corta pastillas y 1  
compartimento.

PT 2164  
**PASTILLERO JANS**



**Material:** Plástico  
**Técnica de impresión:** Serigrafía /  
Tampografía  
**Área de impresión:** 4.8 x 3.2 cm  
**Colores:** Blanco

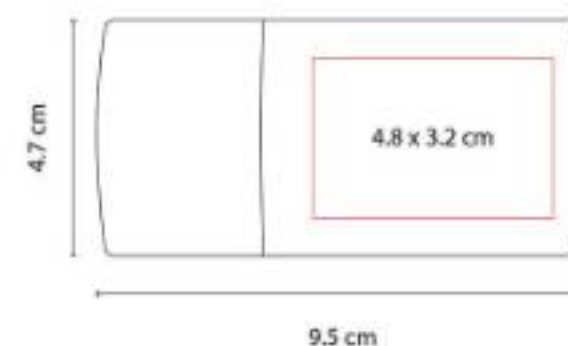

Pastillero con corta pastillas y 2  
compartimentos separables.



PT 2166  
**PASTILLERO DELTA**



**Material:** Plástico  
**Técnica de impresión:** Serigrafía /  
Tampografía  
**Área de impresión:** 5 x 2.7 cm  
**Colores:** Azul, Blanco, Rojo



Pastillero con 4 compartimentos.

PT 2167  
**PASTILLERO SAO**



**Material:** Plástico  
**Técnica de impresión:** Serigrafía /  
Tampografía  
**Área de impresión:** 2 x 2 cm  
**Colores:** Blanco Frosty

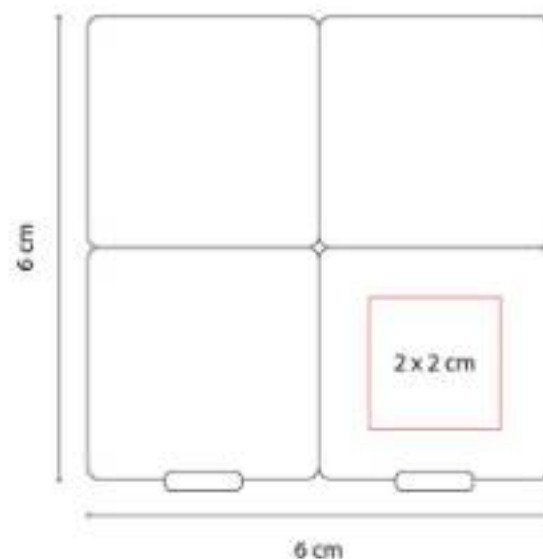

Pastillero con 4 compartimentos.

PT 2362  
**PASTILLERO MENZEL**



**Material:** Plástico  
**Técnica de impresión:** Serigrafía /  
Tampografía  
**Área de impresión:** 5 cm Diámetro  
**Colores:** Blanco Frosty



Pastillero con 7 compartimentos para cada día de la semana.





PT 400  
**PASTILLERO EVER**



**Material:** Plástico  
**Técnica de impresión:** Serigrafía /  
Tampografía  
**Área de impresión:** 2.5 x 2 cm  
**Colores:** Transparente

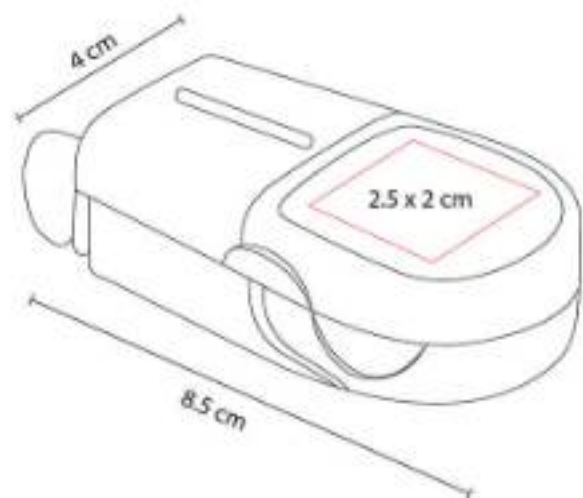

Pastillero con corta pastillas y 1 compartimento.

SLD 009  
**PORTA GAFETE DOCTOR**



**Material:** Plástico  
**Técnica de impresión:** Serigrafía /  
Tampografía  
**Área de impresión:** 2.3 x 1.2 cm  
**Colores:** Blanco

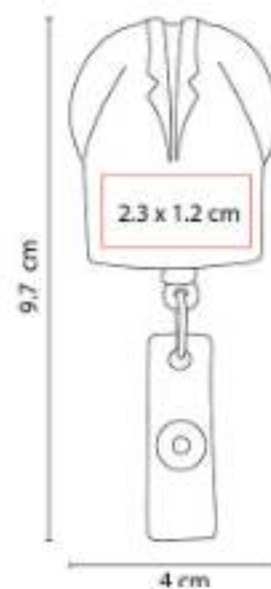

Cordón 80 cm. Incluye clip porta tarjetas.

SLD 010  
**DESPACHADOR DE NOTAS DOCTOR**



**Material:** Plástico  
**Técnica de impresión:** Serigrafía /  
Tampografía  
**Área de impresión:** 4 x 2 cm  
**Colores:** Blanco

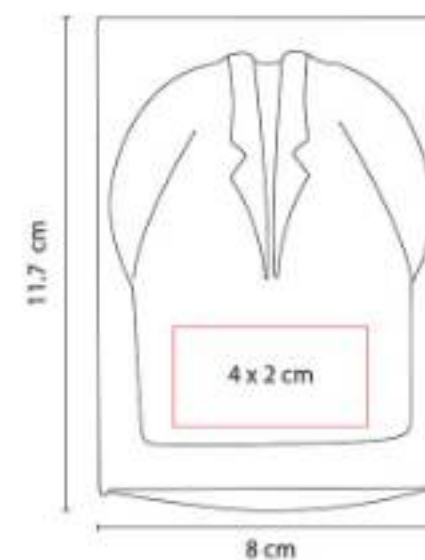

Incluye 40 hojas de notas.

SLD 011  
**FUNDA PROTECTORA CASSIA**



**Material:** Plástico  
**Técnica de impresión:** Serigrafía  
**Área de impresión:** 6 x 6 cm  
**Colores:** Blanco

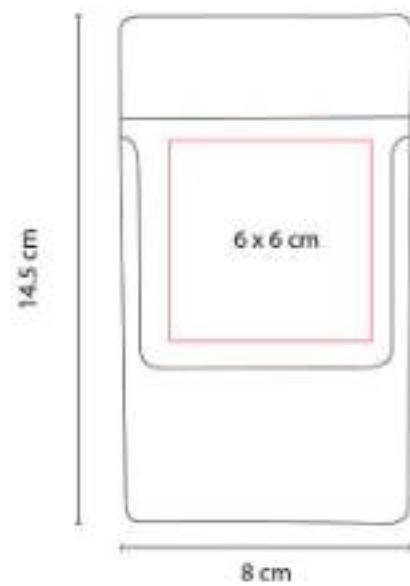

Funda protectora para bolígrafos y tarjetas.  
Bolígrafos no incluidos.







# ANTIESTRÉS

## SOC 011-01 PELOTA ANTI-STRESS FÚTBOL



**Material:** PU  
**Técnica de impresión:** Tampografía  
**Área de impresión:** 2 x 1 cm  
**Colores:** Blanco Con Negro

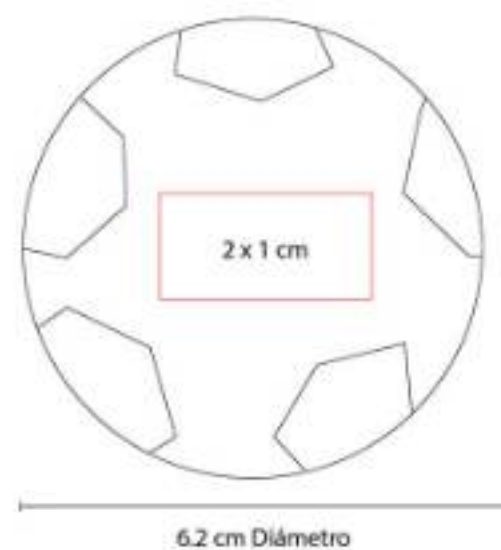

## SOC 011-02 PELOTA ANTI-STRESS BASKETBALL



**Material:** PU  
**Técnica de impresión:** Tampografía  
**Área de impresión:** 1.5 x 5 cm  
**Colores:** Naranja

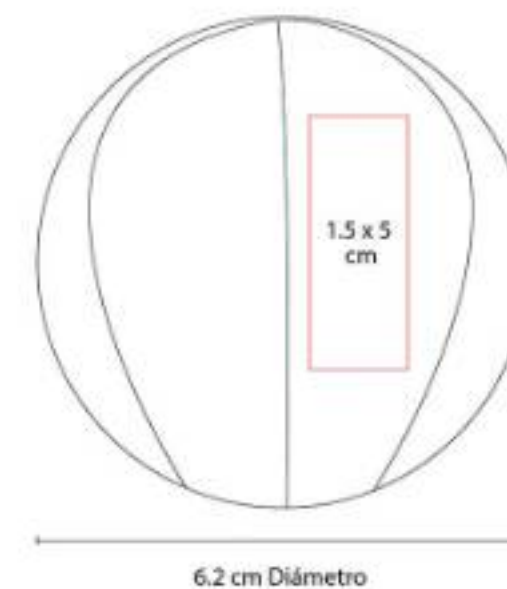

SOC 011-03  
**PELOTA ANTI-STRESS GOLF**



**Material:** PU  
**Técnica de impresión:** Tampografía  
**Área de impresión:** 4 cm Diámetro  
**Colores:** Blanco

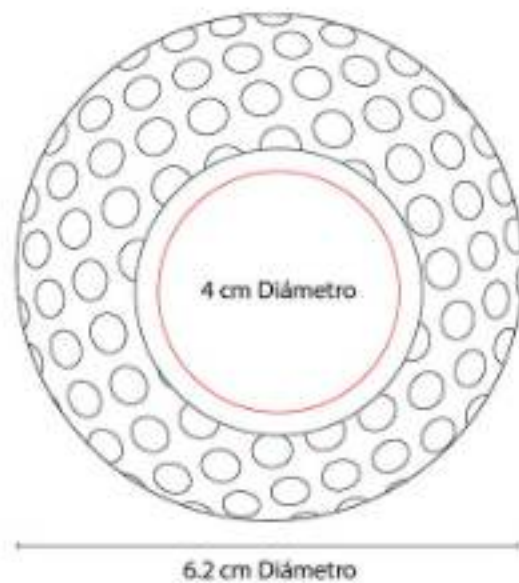

SOC 011-04  
**PELOTA ANTI-STRESS TENNIS**



**Material:** PU  
**Técnica de impresión:** Tampografía  
**Área de impresión:** 3.5 x 4 cm  
**Colores:** Amarillo

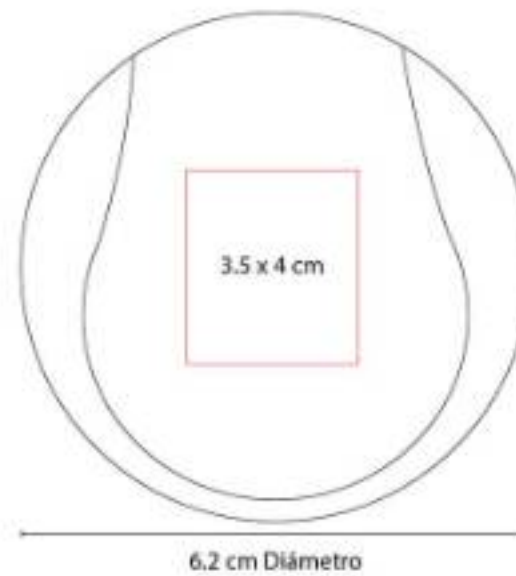

SOC 011-05  
**PELOTA ANTI-STRESS BASEBALL**



**Material:** PU  
**Técnica de impresión:** Tampografía  
**Área de impresión:** 2.5 cm Diámetro  
**Colores:** Blanco







SOC 011-06  
**PELOTA ANTI-STRESS  
AMERICANO**



**Material:** PU  
**Técnica de impresión:** Tampografía  
**Área de impresión:** 3 x 3 cm  
**Colores:** Cafe

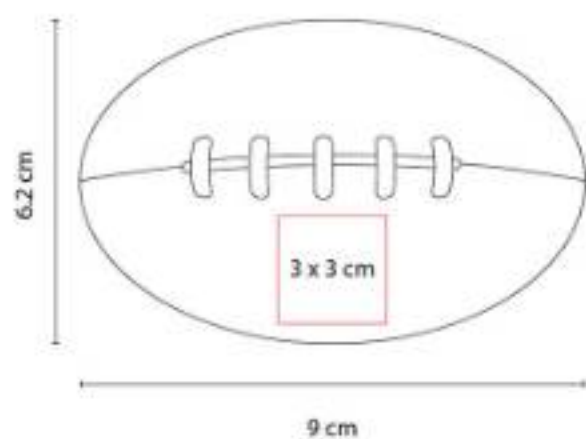

SOC 011-07  
**CARITA FELIZ ANTI-STRESS**



**Material:** PU  
**Técnica de impresión:** Tampografía  
**Área de impresión:** 5 cm Diámetro  
**Colores:** Amarillo



SOC 011-09  
**CORAZÓN ANTI-STRESS**



**Material:** PU  
**Técnica de impresión:** Tampografía  
**Área de impresión:** 4.5 x 4 cm  
**Colores:** Rojo

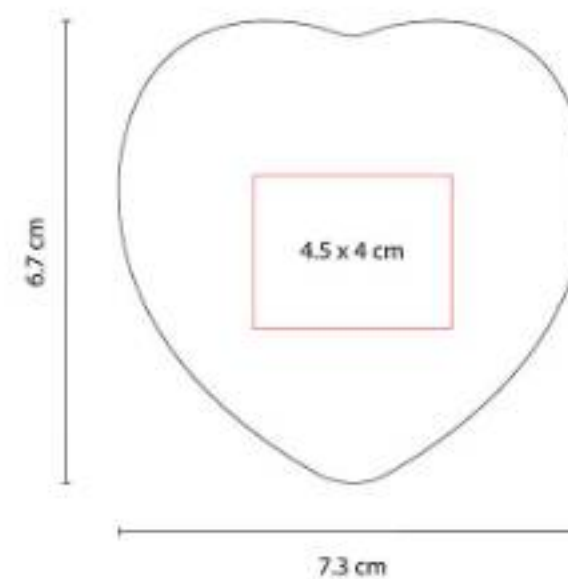



SOC 013  
**PELOTA ANTI-STRESS LISA**



**Material:** PU  
**Técnica de impresión:** Tampografía  
**Área de impresión:** 4.7 cm Diámetro  
**Colores:** Amarillo, Azul, Naranja, Negro, Plata, Rojo, Rosa, Verde

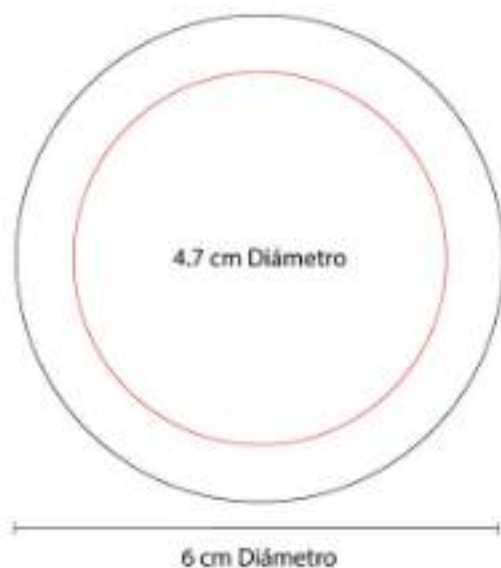

SOC 013 W  
**PELOTA ANTI-STRESS MUNDO**



**Material:** PU  
**Técnica de impresión:** Tampografía  
**Área de impresión:** 4.7 cm Diámetro  
**Colores:** Azul



SOC 024  
**TRAILER ANTI-STRESS**



**Material:** PU  
**Técnica de impresión:** Serigrafía / Tampografía  
**Área de impresión:** 10.5 x 2.2 cm  
**Colores:** Blanco

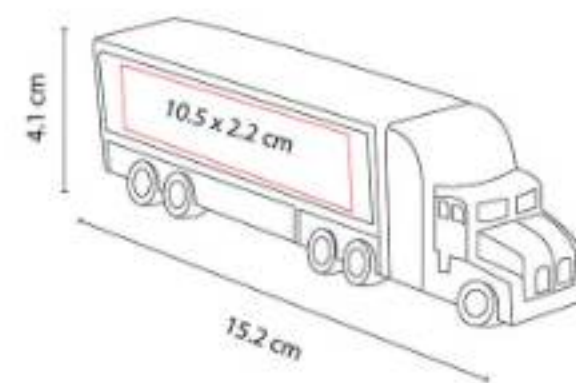



SOC 026  
**VAQUITA ANTI-STRESS**



**Material:** PU  
**Técnica de impresión:** Tampografía  
**Área de impresión:** 4 x 2.5 cm  
**Colores:** Blanco

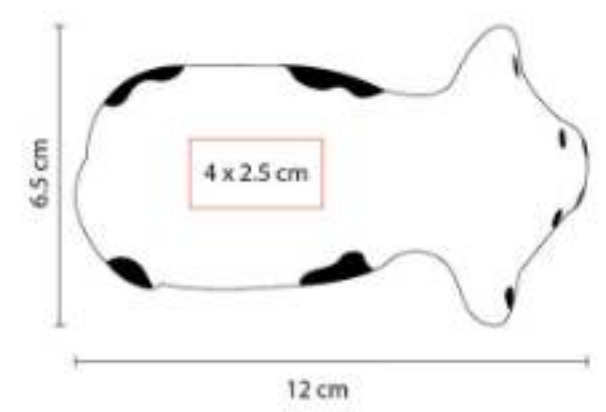

SOC 027  
**PUERQUITO ANTI-STRESS**



**Material:** PU  
**Técnica de impresión:** Tampografía  
**Área de impresión:** 3.6 x 3.6 cm  
**Colores:** Rosa

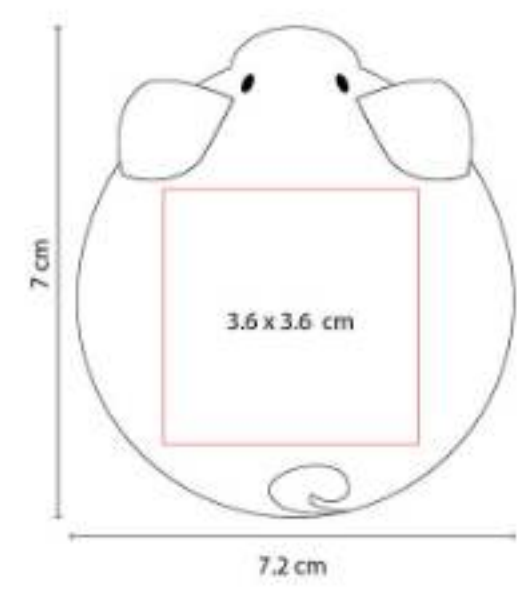

SOC 028  
**ANTI-STRESS WIT**



**Material:** PU  
**Técnica de impresión:** Serigrafía /  
Tampografía  
**Área de impresión:** 6.5 x 3.2 cm  
**Colores:** Blanco

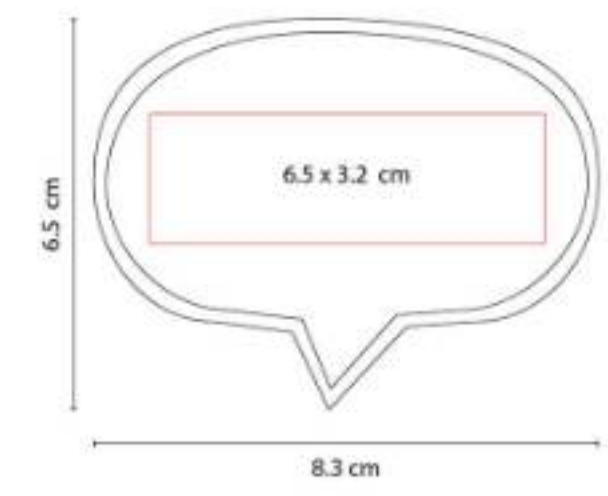

SOC 029  
**CUBO MULTICOLOR ANTI-STRESS**



**Material:** PU  
**Técnica de impresión:** Serigrafía /  
Tampografía  
**Área de impresión:** 4.8 x 4.8 cm  
**Colores:** Blanco

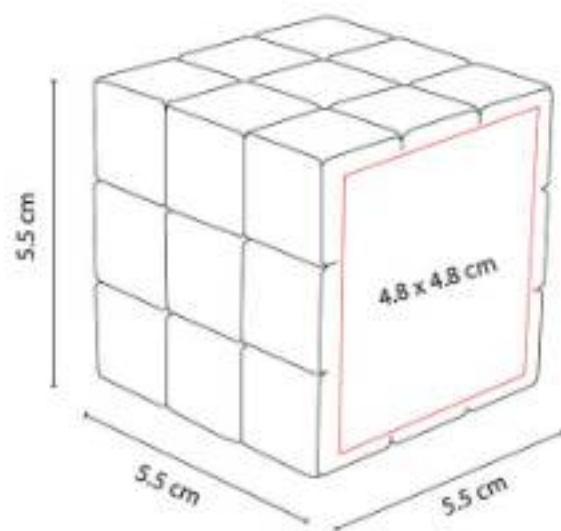

5 Caras de color y una cara blanca para impresión.

SOC 061  
**ANTI-STRESS CAMISETA**



**Material:** PU  
**Técnica de impresión:** Tampografía  
**Área de impresión:** 4 x 5 cm  
**Colores:** Blanco

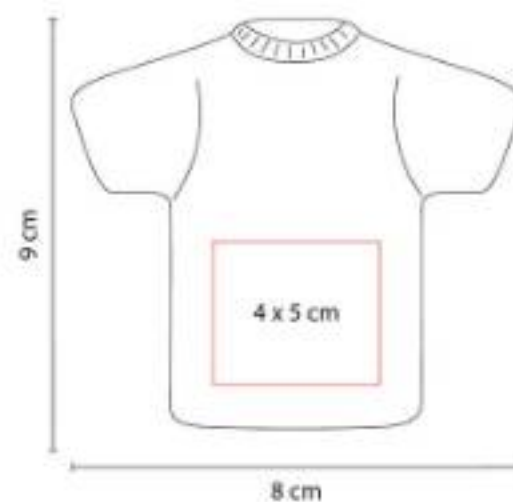

SOC 064  
**PASTILLA ANTI-STRESS**



**Material:** PU  
**Técnica de impresión:** Tampografía  
**Área de impresión:** 5 x 2 cm  
**Colores:** Blanco

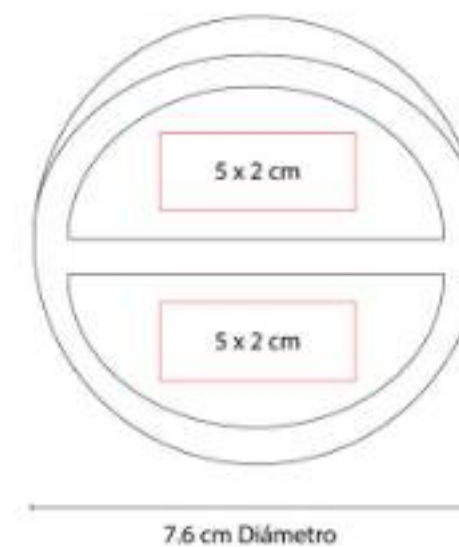





SOC 082  
**FOCO ANTI-STRESS**



**Material:** PU  
**Técnica de impresión:** Tampografía  
**Área de impresión:** 4.7 cm Diámetro  
**Colores:** Amarillo



SOC 088  
**ANTI-STRESS MÉXICO**



**Material:** PU  
**Técnica de impresión:** Tampografía  
**Área de impresión:** 2 x 2.5 cm  
**Colores:** Verde



Lento retorno.

SOC 213  
**ANTI-STRESS BULLY**



**Material:** PU  
**Técnica de impresión:** Tampografía  
**Área de impresión:** 5 x 2 cm  
**Colores:** Negro

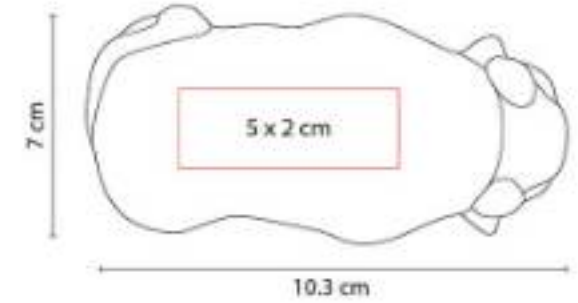

SOC 220  
ANTI-STRESS OFICIOS



**Material:** PU  
**Técnica de impresión:** Tampografía  
**Área de impresión:** 3.5 x 1.5 cm  
**Colores:** Blanco, Gris

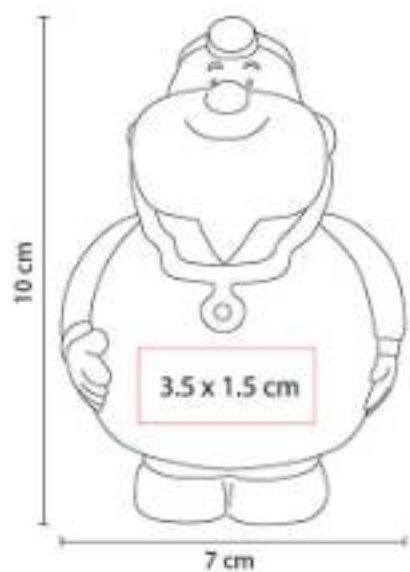

SOC 900  
ANTI-STRESS WORK



**Material:** PU  
**Técnica de impresión:** Tampografía  
**Área de impresión:** 3 x 2 cm  
**Colores:** Amarillo

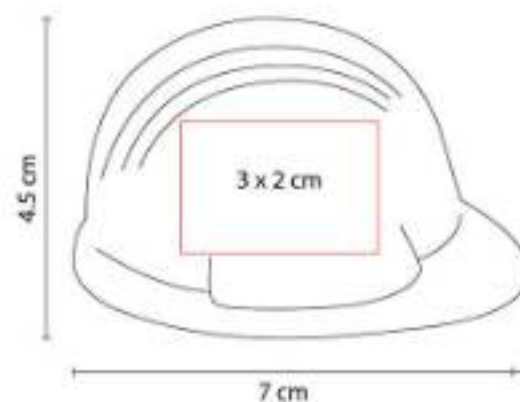

SOC 910  
PELOTA ANTI-STRESS  
COLORFUL



**Material:** PU  
**Técnica de impresión:** Tampografía  
**Área de impresión:** 3 cm Diámetro  
**Colores:** Blanco

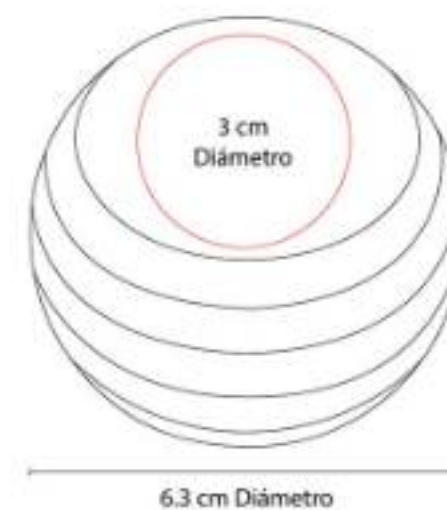

SOC 930  
**ANTI-STRESS LIKE**



SALUD Y CUIDADO PERSONAL | ANTIESTRÉS



**Material:** PU  
**Técnica de impresión:** Serigrafía /  
Tampografía  
**Área de impresión:** 3 x 3 cm  
**Colores:** Azul

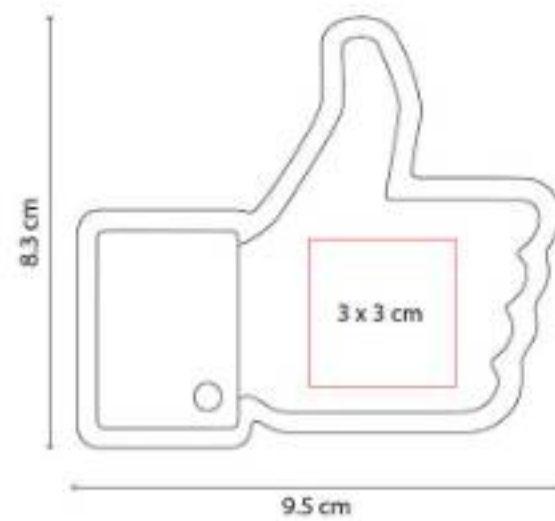



ZEGNO®

2drink.

toSSH®



STARTECHNO®

XO-TOOL®

ITBags®

prakticasport®

prisma®

ZEGNO®  
ESCRITURA

JEIS Impresos & Promocionales  
[www.jeis.com.mx](http://www.jeis.com.mx)

