

**!NUEVO!
DISPLAY
PARA
EXTERIORES
80 x 180 cm
Doble Vista
para lona
o tela ..**

Código :
BEA



BANNER TUBULAR EXTERIOR



BASE AGUA O ARENA

**!NUEVO!
DISPLAY
PARA
INTERIORES
80 x 180 cm
Doble Vista
para lona
o tela ..**

Código :
BEM

BANNER TUBULAR INTERIORES



BASE DE METAL

Estructura de aluminio, se usa solo o se unen varias piezas para crear un muro, es para interiores, especiales para tela.

PESO:
1 kg

Código :
L - BANNER



L- BANNER



**Estructura
100% aluminio
para lona, papel
fotográfico
laminado
Tela : sarga,
canvas, etc.
sistema
retráctil,
el gráfico
se guarda en
la estructura.**

**Código :
RU-85**

ROLL UP



**MEDIDA: 85 x 200 cm
PESO: 2.3 kg**



BARILLA ALUM.



CLIP O PINZA



BOLSA ACOLCHADA

ROLL UP DOBLE

Estructura de aluminio, se le monta lona, papel couche laminado, tela: sarga, canvas, etc. Sistema retráctil, el gráfico se guarda en la estructura.



La calidad del display es superior, el calibre del aluminio es mayor con respecto al sencillo, proporciona una excelente estabilidad y durabilidad.



**Código :
RU-85 D**

**MEDIDA
GRAFICO:
2 piezas de :
85 x 200 cm**

PESO: 5.5 kg

MINI ROLL UP

**Estructura
de aluminio
y plástico
para lona, papel
fotográfico
laminado
Tela : sarga,
canvas, etc.
sistema
retráctil,
el grafico
se guarda en
la estructura.**



2 medidas
-21x30cm A4
-30x42cm A3



Código : MINI RU

X-BANNER BASE AGUA

Mástil de aluminio ajustable, con base de plástico para llenar con agua o arena, tensores de fibra de carbono, especial para exteriores, con **OPCIÓN DOBLE VISTA**

MEDIDA:
AJUSTABLE
80 X 180 Y
60 X 160

PESO: BASE
CON AGUA: 10 KG

Código : X-B EXT



X-BANNER ECONOMICO

Estructura de fibra de carbono para lona, tela, papel fotográfico. etc.

Con Ganchos Ajustables.

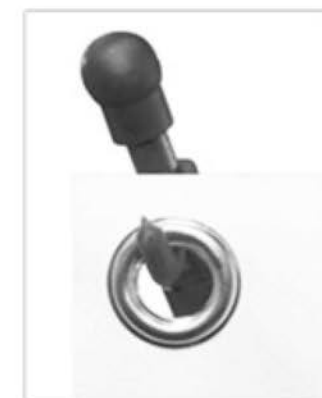

Código : **PESO:**
Eco 60 X 160 1 kg

Código : **PESO:**
Eco 80 X 180 1 kg

Estructura de aluminio
y fibra de vidrio
se le monta lona,
papel couche
laminado, tela:
sarga, canvas, etc.

**MEDIDA
GRAFICO:
AJUSTABLE**
60 x 160 y 80 x 180 cm

PESO: 1 kg

Código : X-B (D)

X-BANNER MODELO (D)



X-BANNER REFORZADO

Código :
X-R 60 X 160



Código :
X-R 80 X 180



**Con Ganchos
Ajustables
en la parte inferior**

**Estructura de
metal y tensores
de fibra de
carbono,
para lona, tela,
papel fotográfico.
etc.**

MINI X BANNER A4 Y A3

Estructura de plástico, para lona, papel couche laminado, tela: sarga, canvas, etc.

**MEDIDA
GRAFICO:**

21 x 30 cm
Y 30 x 42 mc

PESO: 0.30 kg

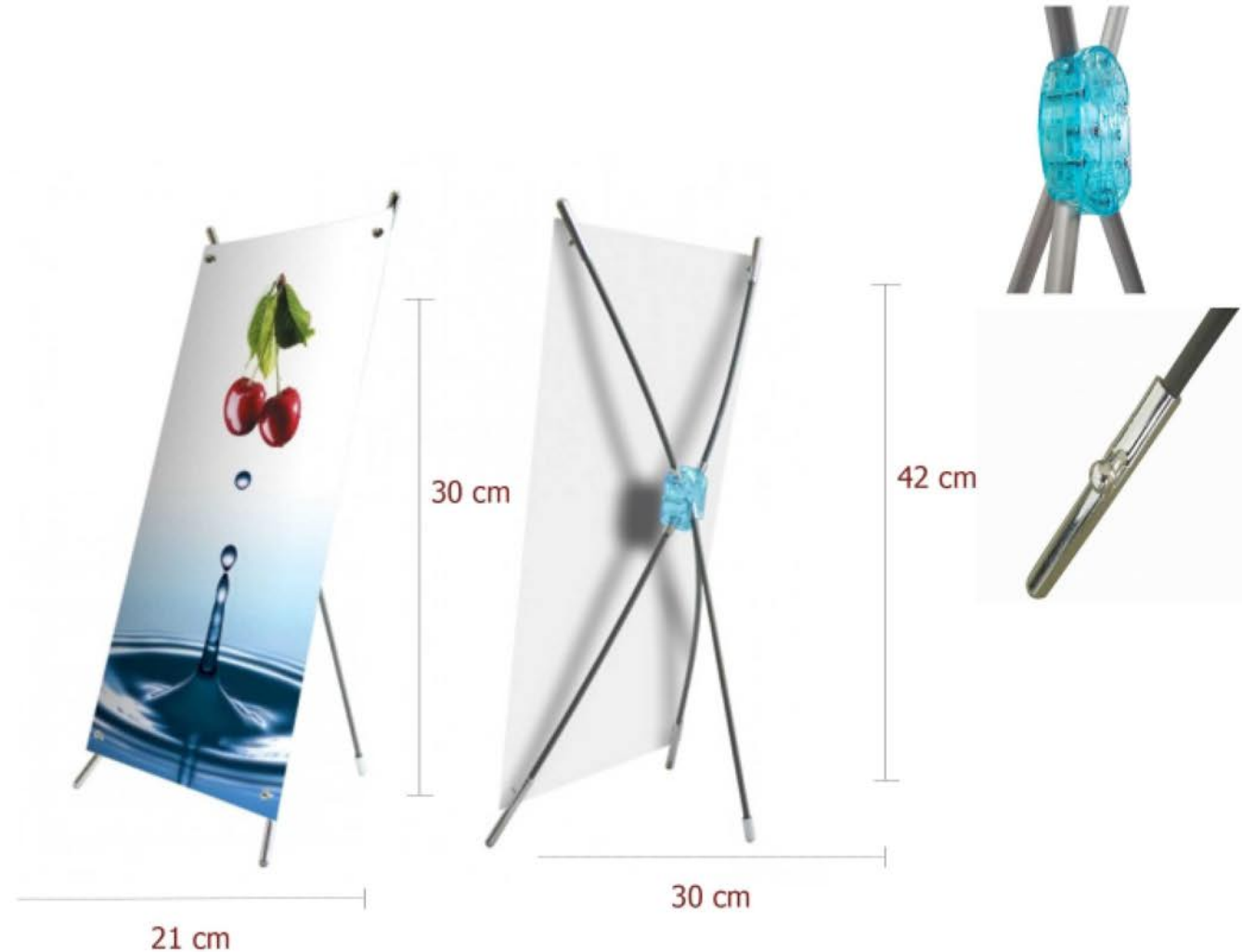

DEMO ESTAND ALUMINIO Y MDF

Estructura de aluminio y MDF, muy resistente, Se rotula con vinil impreso de gran formato o de impresión fotográfica, cuenta con copete y entrepaño en la parte trasera, utilizado generalmete para degustaciones.

MEDIDA: 83 x 220 cm
PESO: 10 kg

Código : D-MDF

NUEVO



DEMO ESTAND PVC CURVO

Estructura 100% PVC, Se rotula con vinil impreso de gran formato o de impresión fotográfica, cuenta con copete y entrepaño en la parte trasera, utilizado generalmete para degustaciones.

MEDIDA: 80 x 220 cm
PESO: 8 kg

Código : PT 2

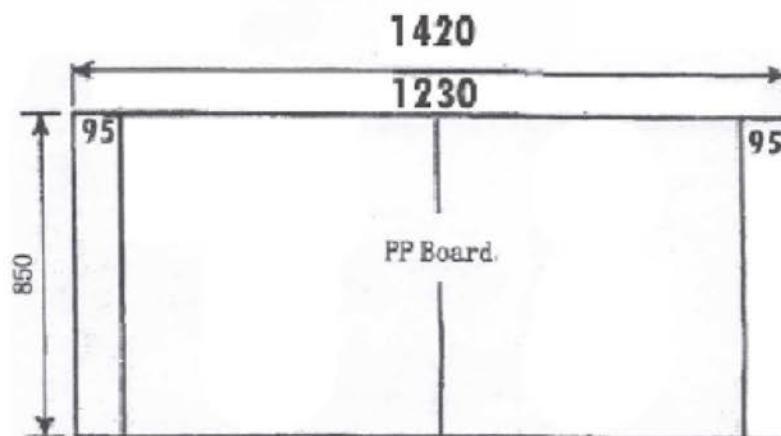
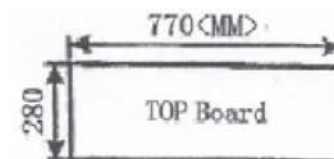

DEMO ESTAND PVC RECTO

Estructura 100% PVC, Se rotula con vinil impreso de gran formato o de impresión fotográfica, cuenta con copete y entrepaño en la parte trasera, utilizado generalmete para degustaciones.

MEDIDA: 83 x 220 cm
PESO: 8 kg

Código : PT 1

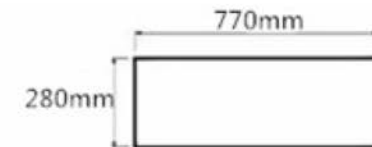

MESA PARA TELA RECTANGULAR

Estructura de aluminio, especial para tela sublimada o con impresión directa, se forra por fuera de la estructura, incluye perfil de silicon para tensar la tela como caja de luz.



Altura : 97 cm
mesa de 80 x 40 cm

Medidas de Tela con rebases:
102 cm de altura x 233 de circunferencia

El montaje de la tela es por medio de un perfil de silicón que se cose a la tela y se mete en las ranuras que tiene la mesa como las cajas de luz.

PESO: 5 kg

Código :
Mesa Tubular



Se recomienda tener la estructura para realizar los ajustes necesarios para la impresión y confección, depende mucho del tipo de tela para el acabado final.

Incluye:
Maleta de transporte.

Material: Aluminum
Color : Madera blanca
Mochila de transporte
se rotula con vinil
sobre un rollo de
estireno que esta
incluido, o también
se puede rotular con
tela si se adapta con
velcro.

MEDIDA:
GRAFICO : 200 x 95 cm
CUBIERTA : 40 x 130 cm
PESO: 16 kg

Código : Mesa POP

MESA POP



BANNER GOLF

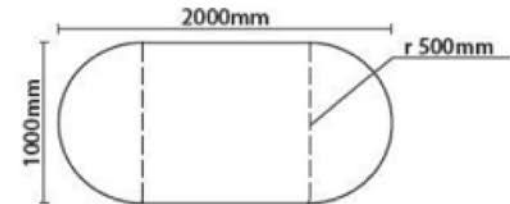

Estructura de
plastico
muy resistente,
cuenta con las guias
perimetrales
para su
costura y armado,
cuenta con 4
estacas para
su sugesion, especial
para tela sublimada.



MEDIDA: 100 x 200cm

PESO: 1.5 kg

Código :
BA - Golf



COLGANTE CIRCULAR

Estructura de aluminio, circular muy facil de armar, para colgarse en estructuras y techos, se rotula con tela, puede ser impresión frente y vuelta

MEDIDA:

3 m de circunferencia

7 m de diametro

1.07 de altura

PESO: 9.5 kg

Código :
CT1

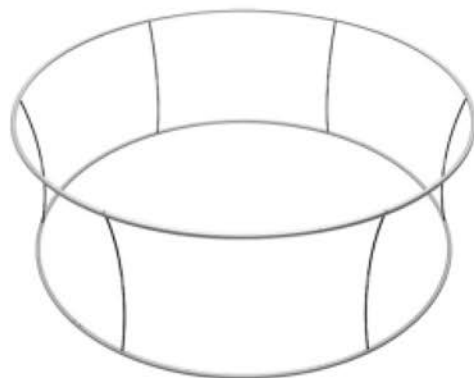

Incluye maleta de transporte, 10.3 m de alambre de acero, gancho y zipper para la tela.

COLGANTE TRIANGULAR

Estructura de aluminio, triangular muy fácil de armar, para colgarse en estructuras y techos, se rotula con tela, puede ser impresión frente y vuelta

MEDIDA:
3 m por lado
1.07 de altura

PESO: 9.5 kg

Código :
CT2

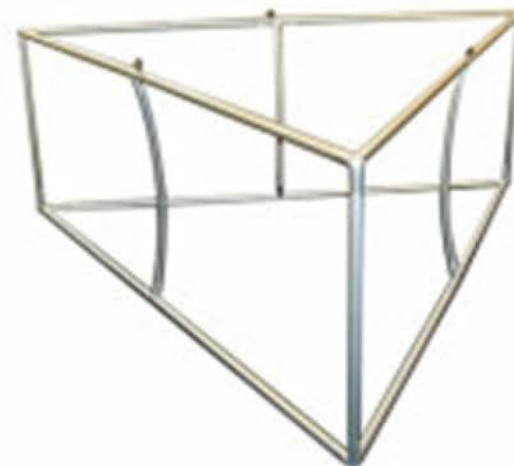

Incluye maleta de transporte, 10.3 m de alambre de acero, gancho y zipper para la tela.

**Mochila Banner
Nylon y fibra de
carbono.**

**Area de Grafico para
lona : 45 x 95 cm
soporta piezas de
materiales rigidos:
coroplas, estireno,
tambien lona, tela,
etc, tiene bolsita para
botella de agua,
sus piezas se guardan
en la misma
mochila,
excelente calidad....**

Código : M-BANNER

MOCHILA BANNER



**2 DIFERENTES
MODELOS
ECONOMICA
Y
REFORZADA**

Exhibidor portátil,
marco de aluminio
con 8 láminas de pet
transparente
que se sujetan con
Imán para gráficos
o proteger productos,
cuenta con luz Led
en la parte superior
funciona como caja
de luz, montaje sin
herramientas, fácil
de transportar,
incluye maleta.

Código :
Tower T2A

LUZ LED



media luna

PESO:
10 kg



TORRE TWISTER



Estructura de aluminio y nilón con 4 y 8 paneles para revistas ideales para complementar stands, recepciones, bancos, agencias de autos, etc.

REVISTEROS

Código :
PCS-SINGLE

PESO: 1 kg



29 cm

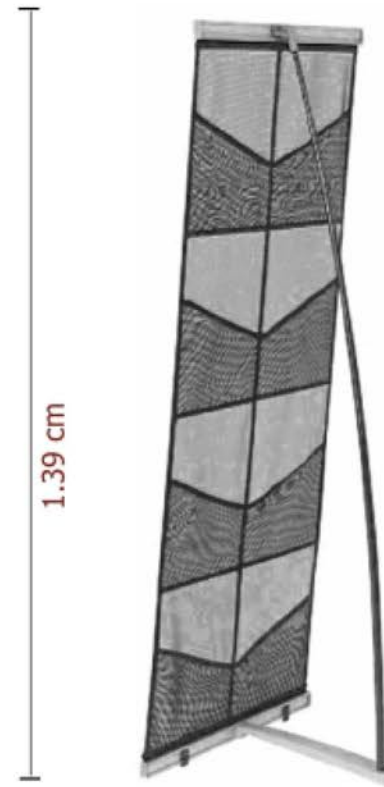

1.39 cm

54.5 cm

Código :
PCS-DOBLE

PESO: 1.5 kg

Estructura de aluminio, especial para tela sublimada o con impresión directa, se forra por fuera de la estructura, puede ser impresión frente y vuelta con rejillas metálicas desmontables para volantes y revistas.

PESO: 5 kg

Código :
RV-Tela

Incluye:
Maleta de transporte.

REVISTERO TELA



Altura
133 cm

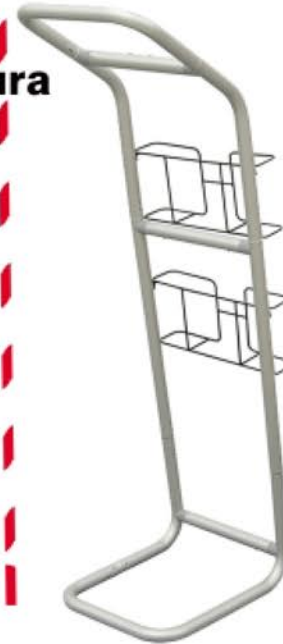

Perímetro
181 cm

Ancho
45 cm

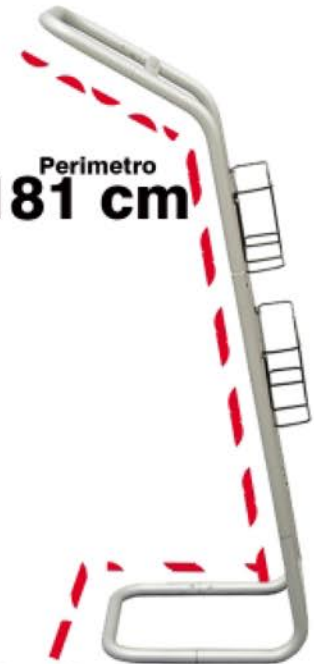

✳ Se recomienda tener la estructura para realizar los ajustes necesarios para la impresión y confección, depende mucho del tipo de tela para el acabado final.

PORTA IPAD

Estructura de aluminio, especial para tela sublimada o con impresión directa, se forra por fuera de la estructura, puede ser impresión frente y vuelta con rejillas metálicas desmontables para volantes y revistas.

PESO: 5 kg

Código :
RV-Tela 1



Altura
133 cm



Perímetro
181 cm

Ancho
45 cm

 Se recomienda tener la estructura para realizar los ajustes necesarios para la impresión y confección, depende mucho del tipo de tela para el acabado final.

Incluye:
Maleta de transporte.

Estructura de aluminio, y base de MDF con riel para tensar la tela con perfil de silicon, con entrepaño de acrilico, es portatil y muy fácil de armar.

Medida Perimetral de base : 165 cm

PESO: 5.5 kg

Código :
Isla tela

ISLA TUBULAR CON ACRILICO

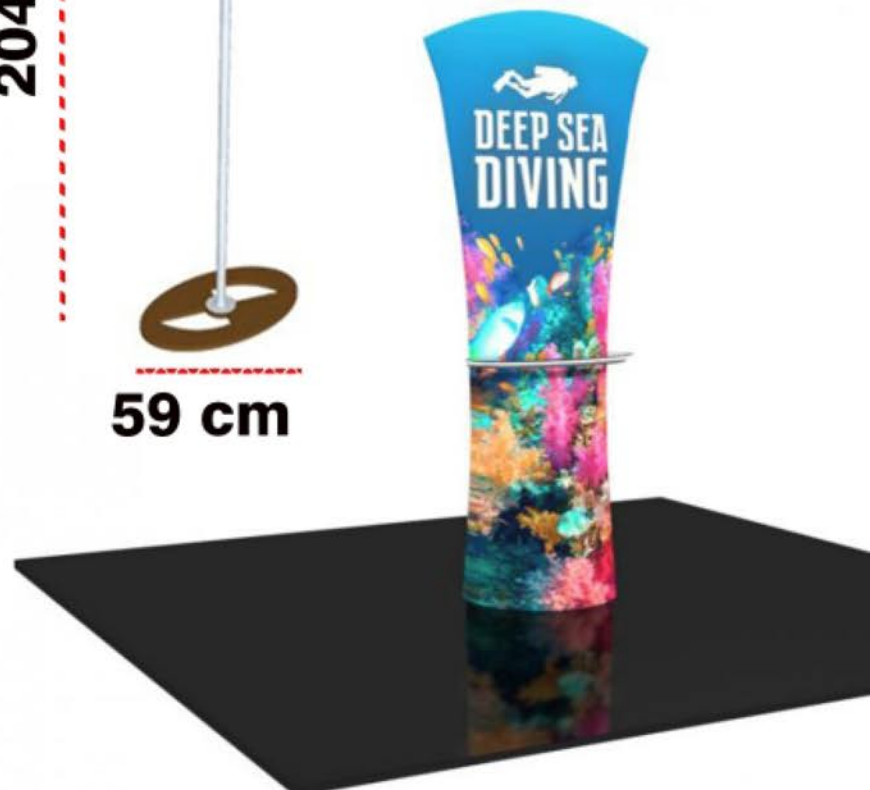
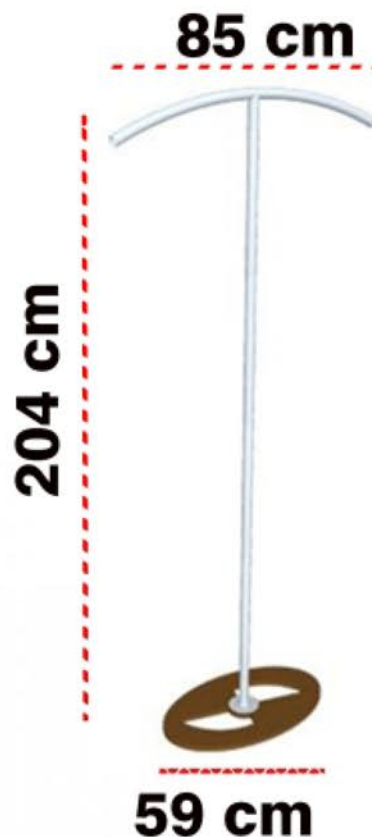

MURO CURVO EXPANDIBLE

Estructura de aluminio de tubo octagonal, con conectores de plástico, se manejan repuestos tanto de conectores como de lámparas, se rotula con:

Lona o Tela, se puede rotular frente y vuelta, se utiliza para pantalla de proyector, conferencias de prensa, etc. incluye velcro perimetral.

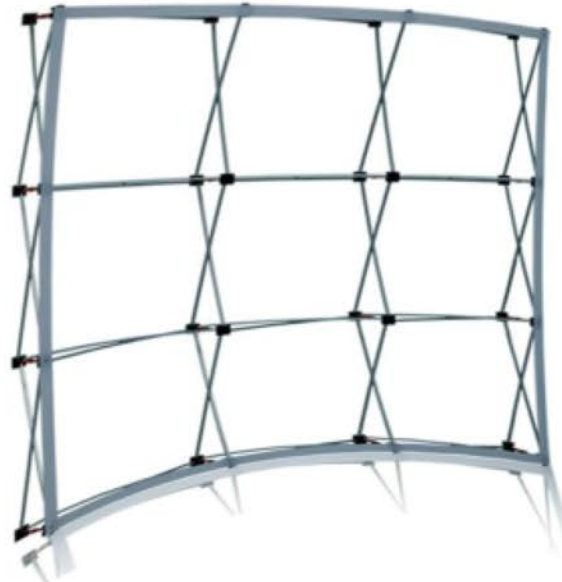

Incluye 2 Lámparas, Velcro y Mochila de Transporte



MEDIDA : 2.08 x 2.28 x .36.5 m

	365mm	695mm	695mm	695mm	365mm
2285mm	side				side

Código : BB CURVED 3x3 módulos

PESO: 10 kg

MEDIDA : 2.78 x 2.28 x .36.5 m

Código : BB CURVED 4x3 módulos

PESO: 12 kg

MURO EXPANDIBLE

Estructura de aluminio de tubo octagonal, con conectores de plástico, se manejan repuestos tanto de conectores como de lámparas, se rotula con:

Lona o Tela, se puede rotular frente y vuelta, se utiliza para pantalla de proyector, conferencias de prensa, etc. incluye velcro perimetral.



PESO: 12 kg
Código : V-POP 4x3 modulos



Código : V-POP 3x3 modulos



PARED TUBULAR CURVA

Estructura de aluminio, especial para tela sublimada o con impresión directa, se forra por fuera de la estructura, puede ser impresión frente y vuelta

Medida para stand de 3m de fondo

PESO: 5.5 kg

Código :
TUBE - C

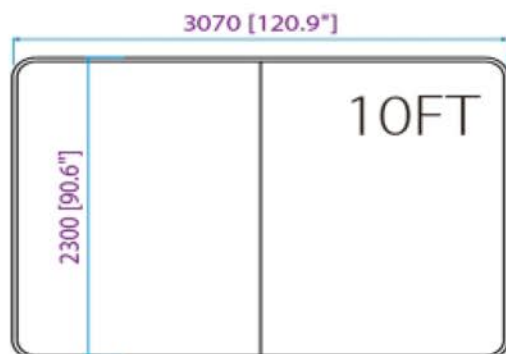
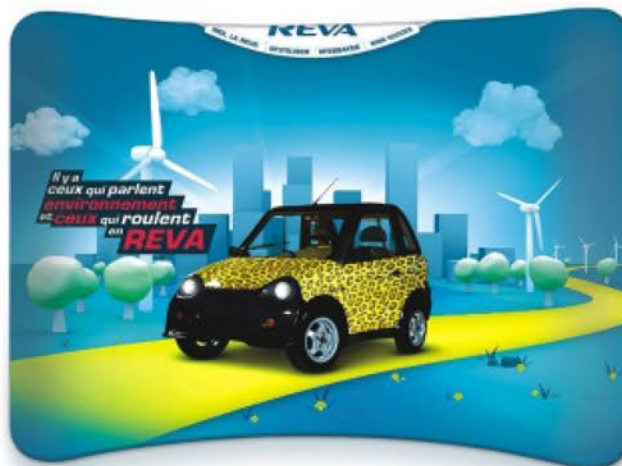

Medida : 230 cm de altura por 307 cm de ancho

Incluye:
Maleta de transporte y zipper para tenzar la tela.

★ Se recomienda tener la estructura para realizar los ajustes necesarios para la impresión y confección, depende mucho del tipo de tela para el acabado final.

Estructura de aluminio, especial para tela sublimada o con impresión directa, se forra por fuera de la estructura, puede ser impresión frente y vuelta

Medida para stand de 6m de fondo

PESO: 5.5 kg

Código :
TUBE - R

PARED TUBULAR RECTA 5.9 M

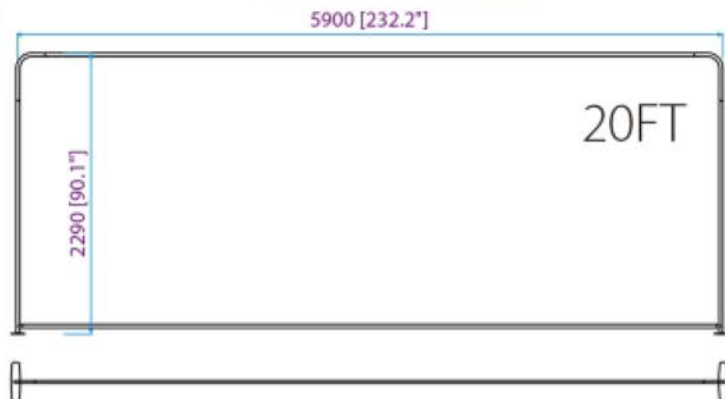

Medida :229 cm de altura por 590 cm de ancho

Incluye:
Maleta de transporte y zipper para tenzar la tela.



Se recomienda tener la estructura para realizar los ajustes necesarios para la impresión y confección, depende mucho del tipo de tela para el acabado final.

Estructura de aluminio, especial para tela sublimada o con impresión directa, se forra por fuera de la estructura, puede ser impresión frente y vuelta

Medida para stand de 3m de fondo

PESO: 5.5 kg

Código :
TUBE - R

PARED TUBULAR RECTA

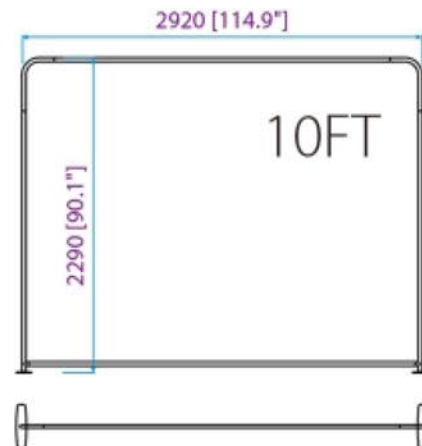

Medida :229 cm de altura por 292 cm de ancho

Incluye:
Maleta de transporte y zipper para tenzar la tela.

★ Se recomienda tener la estructura para realizar los ajustes necesarios para la impresión y confección, depende mucho del tipo de tela para el acabado final.

PAQUETE 1

Estructura de aluminio, especial para tela sublimada o con impresión directa, se forra por fuera de la estructura, puede ser impresión frente y vuelta

Medida para stand de 3m de fondo

PESO: 9.5 kg

Código :
PACK 1



Incluye:
Maleta de transporte y zipper para tenzar la tela.

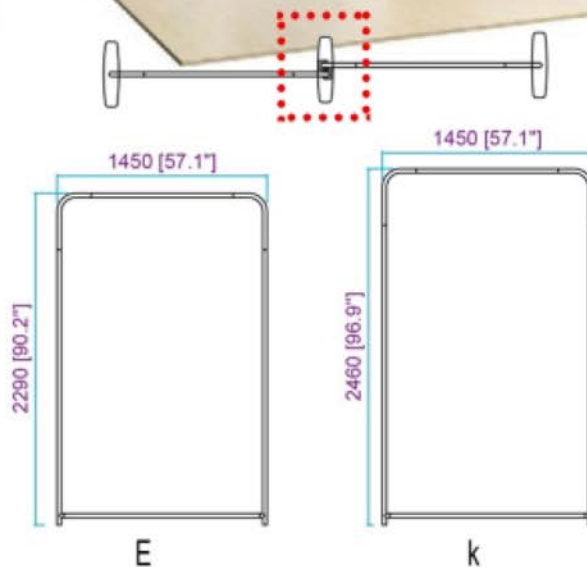

Son 2 juegos de tubulares

E: 145 cm de ancho y 229 cm de alto.

K: 145 cm de ancho y 246 cm de alto.

Los 2 suman 290 cm de fondo, se montan sobre bases de aluminio y se traslapan en el centro como se muestra en la imagen.



El paquete consta de solo los tubulares no incluye lamparas, ni las mesas, esos aditamentos se venden por separado.

Se recomienda tener la estructura para realizar los ajustes necesarios para la impresion y confección, depende mucho del tipo de tela para el acabado final.

PAQUETE 1002

Estructura de aluminio, especial para tela sublimada o con impresión directa, se forra por fuera de la estructura, puede ser impresión frente y vuelta

Medida para stand de 3m de fondo

PESO: 9.5 kg

Código :
PACK 1002



Incluye:
Maleta de transporte y zipper para tenzar la tela.

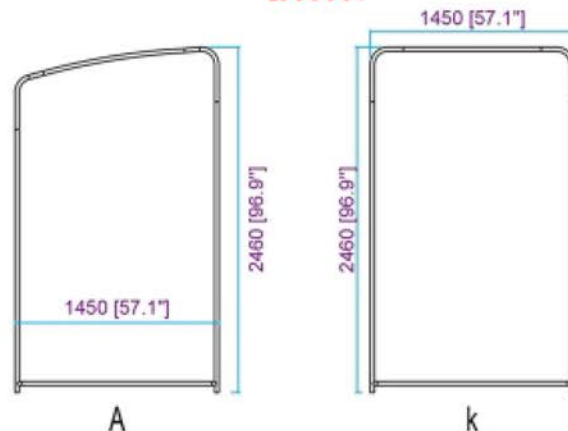
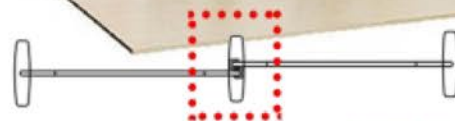

Son 2 juegos de tubulares

A: 145 cm de ancho y 246 cm de alto con inclinación.

K: 145 cm de ancho y 246 cm de alto.

Los 2 suman 290 cm de fondo, se montan sobre bases de aluminio y se traslapan en el centro como se muestra en la imagen.



El paquete consta de solo los tubulares no incluye lamparas, ni las mesas, esos aditamentos se venden por separado.

Se recomienda tener la estructura para realizar los ajustes necesarios para la impresion y confección, depende mucho del tipo de tela para el acabado final.

Estructura de aluminio, especial para tela sublimada o con impresión directa, se forra por fuera de la estructura, puede ser impresión frente y vuelta

Medida para stand de 3m de fondo

PESO: 9.5 kg

Código :
PACK 1003



Incluye:
Maleta de transporte y zipper para tenzar la tela.

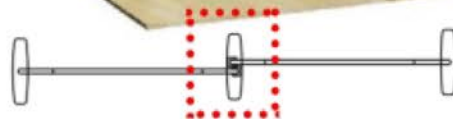

Son 2 juegos de tubulares

A: 145 cm de ancho y 246 cm de alto con inclinación.

A: 145 cm de ancho y 246 cm de alto con inclinación.

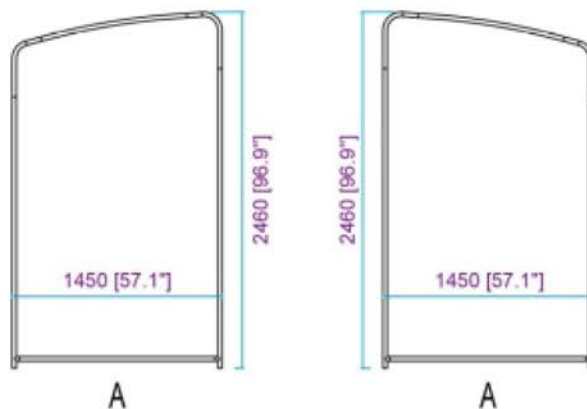

Los 2 suman 290 cm de fondo, se montan sobre bases de aluminio y se traslapan en el centro como se muestra en la imagen.



El paquete consta de solo los tubulares no incluye lamparas, ni las mesas, esos aditamentos se venden por separado.

Se recomienda tener la estructura para realizar los ajustes necesarios para la impresion y confección, depende mucho del tipo de tela para el acabado final.

Estructura de aluminio, especial para tela sublimada o con impresión directa, se forra por fuera de la estructura, puede ser impresión frente y vuelta

Medida para stand de 6 m de fondo

PESO: 14.5 kg

Código :
PACK 2002



Incluye:
Maleta de transporte y zipper para tenzar la tela.

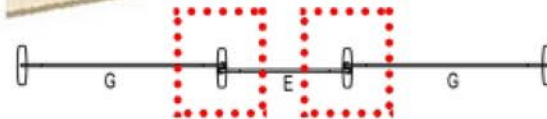

Son 3 juegos de tubulares

E: 110 cm de ancho y 229 cm de alto.

G: 226 cm de ancho y 229 cm de alto 2 piezas

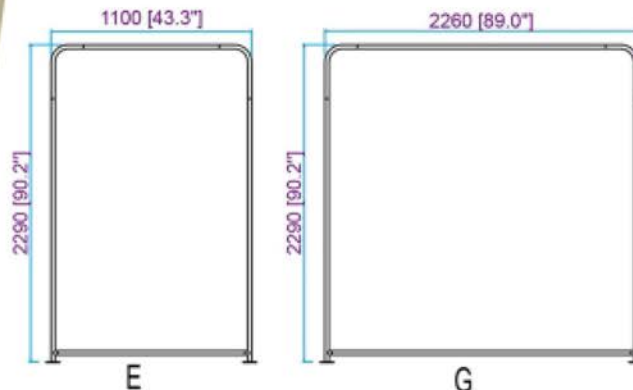

Los 2 suman 562 cm de fondo, se montan sobre bases de aluminio y se traslapan en el centro como se muestra en la imagen.



El paquete consta de solo los tubulares no incluye lamparas, ni las mesas, esos aditamentos se venden por separado.

Se recomienda tener la estructura para realizar los ajustes necesarios para la impresión y confección, depende mucho del tipo de tela para el acabado final.

PAQUETE 2004

Estructura de aluminio, especial para tela sublimada o con impresión directa, se forra por fuera de la estructura, puede ser impresión frente y vuelta

Medida para stand de 6 m de fondo

PESO: 14.5 kg

Código :
PACK 2004



Incluye:
Maleta de transporte y zipper para tenzar la tela.

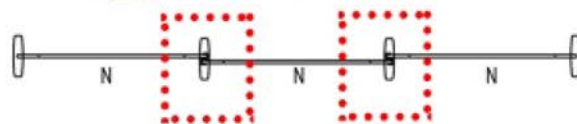

Son 3 juegos de tubulares
N: 200 cm de ancho y 229 cm de alto.

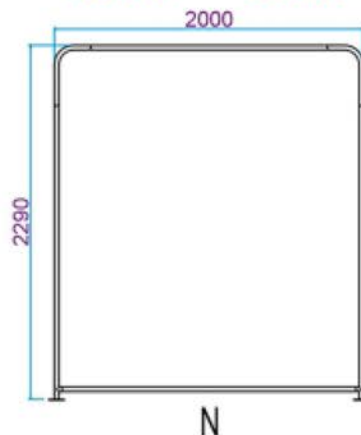

Los 2 suman 600 cm de fondo, se montan sobre bases de aluminio y se traslapan en el centro como se muestra en la imagen.



El paquete consta de solo los tubulares no incluye lamparas, ni las mesas, esos aditamentos se venden por separado.

Se recomienda tener la estructura para realizar los ajustes necesarios para la impresion y confección, depende mucho del tipo de tela para el acabado final.

Estructura de aluminio, especial para tela sublimada o con impresión directa, se forra por fuera de la estructura, puede ser impresión frente y vuelta



**Incluye:
Maleta de transporte y zipper para tenzar la tela.**

Medida para stand de 6 m de fondo

PESO: 14.5 kg

**Código :
PACK 2012**

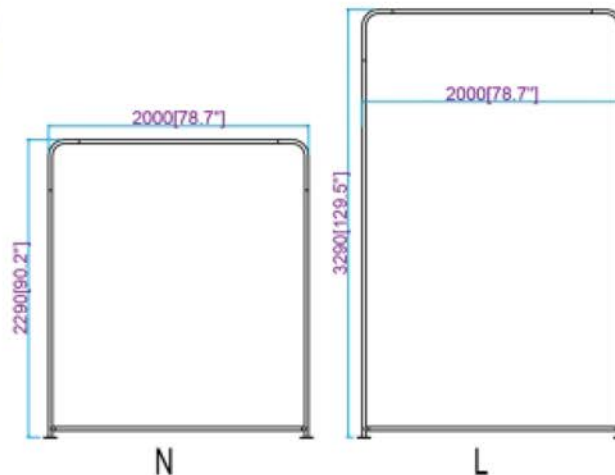

Son 3 juegos de tubulares
N: 200 cm de ancho y 229 cm de alto 2 piezas.
L: 200 cm de ancho y 329 cm de alto 1 piezas.

Los 2 suman 600 cm de fondo, se montan sobre bases de aluminio y se traslapan en el centro como se muestra en la imagen.



El paquete consta de solo los tubulares no incluye lamparas, ni las mesas, esos aditamentos se venden por separado.

Se recomienda tener la estructura para realizar los ajustes necesarios para la impresión y confección, depende mucho del tipo de tela para el acabado final.

Estructura de aluminio, especial para tela sublimada o con impresión directa, se forra por fuera de la estructura, puede ser impresión frente y vuelta

Medida para stand de 6 m de fondo

PESO: 14.5 kg

Código :
PACK 2012



Incluye:
Maleta de transporte y zipper para tenzar la tela.

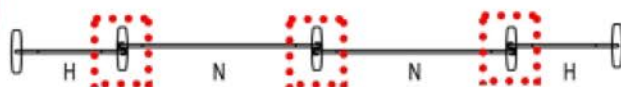

Son 4 juegos de tubulares

H: 100 cm de ancho y 329 cm de alto 2 piezas.
N: 200 cm de ancho y 229 cm de alto 2 piezas.

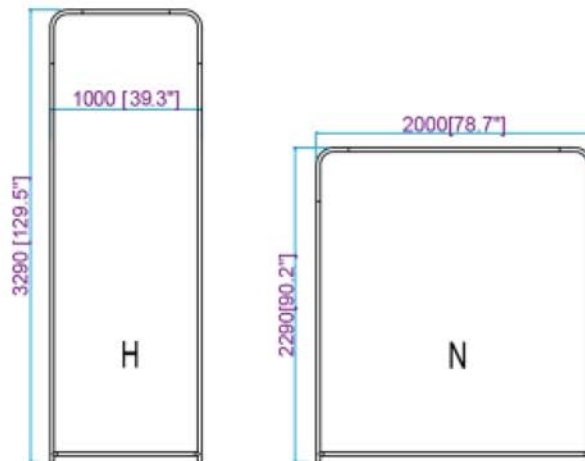

Los 2 suman 600 cm de fondo, se montan sobre bases de aluminio y se traslapan en el centro como se muestra en la imagen.



El paquete consta de solo los tubulares no incluye lamparas, ni las mesas, esos aditamentos se venden por separado.

Se recomienda tener la estructura para realizar los ajustes necesarios para la impresión y confección, depende mucho del tipo de tela para el acabado final.

Estructura retráctil de metal, tiene lona de nilón impermeable se puede rotular con vinil textil o serigrafía.

Código :

TENT 2x2
TENT 3x3
TENT 3x6



TOLDO RETRACTIL METALICO



Estructuras con y sin lona para que nuestros clientes impriman la publicidad

MEDIDAS:

2 x 2 m,
3 x 3 m,
3 x 6 m,



Nuevo Toldo Arco

5m / 7.5m



Medida	5m	7.5m
Altura	3.6m	5m
Claro	2.6m	3.7m
Peso estructura	40kg	50kg

 **JEIS**
Impresos & Promocionales

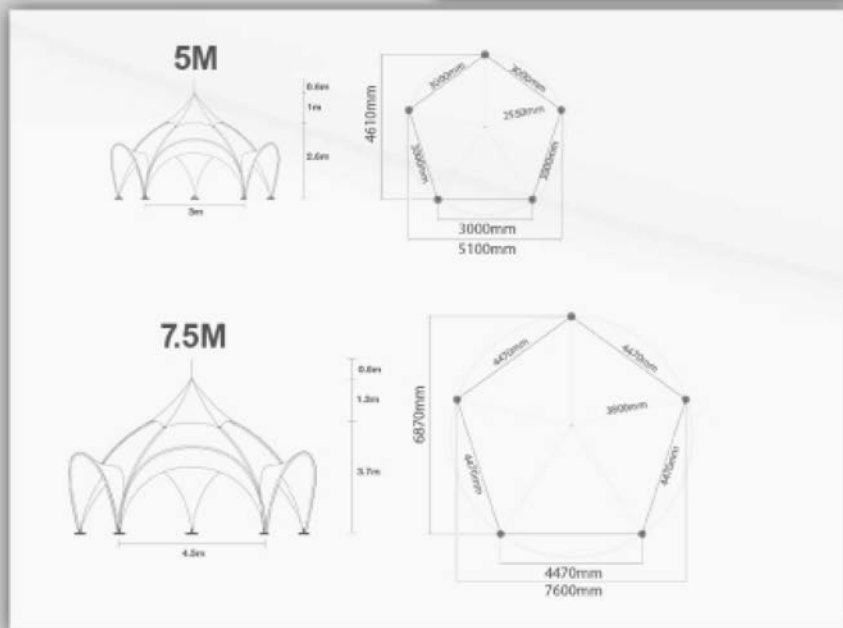

Estructura de aluminio de 5 lados, con una pestaña o entrada, las pestañas se venden por separado, se vende solo estructura.

Empaque: 1caja de carton de 26 x 26 x160 tubos.
1caja de carton de 34 x 34 x 35 platos.



Lamparas de
Alogeno de 150 w.

Cuentan con botón
de apagado independiente,
base para muro expandible
y sujetador para paredes
tubulares, según sea el
caso

Código : Lamp

LAMPARAS



**Sujetador
pared tubular**



**Base muro
expandible**

Maleta para muros rigida cilindro de madera de triplay recubierta nylon con ruedas y jaladera para facilitar su transporte.

PESO: 5 kg

Código :
MALETA BA

MALETA RIGIDA CON RUEDAS



**Maleta para muros de 3x3
3x4 y paredes tubulares**

MEDIDAS:

Toldo 2 x 2 m

Toldo 3 x 3 m

Toldo 3 x 6 m

Código :

M-TENT 2x2

M-TENT 3x3

M-TENT 3x6

MALETA TOLDO



Maleta de nylon, con llantas para fácil transportación.