



Promo cionales

Catálogo 2023





TECNOLOGÍA



AUDIO

AUD 001 AUDÍFONOS MEGA BEAT



Material: Metal / Plástico
Técnica de impresión: Serigrafía / Tampografía
Área de impresión: 10 x 1.5 cm Diadema / 4 cm Diámetro Orejera
Colores: Blanco



Audífonos acojinados ajustables con cable auxiliar entrada de 3.5 mm. Incluye funda individual de satín negra.

AUD 004 AUDÍFONOS MELODY



Material: Plástico
Técnica de impresión: Serigrafía / Tampografía
Área de impresión: 4 cm Diámetro
Colores: Azul, Rojo



Audífonos alámbricos 3.5mm. Incluye estuche.



AUD 004 S
AURICULARES SOCCER



Material: Plástico
Técnica de impresión: Serigrafía
Área de impresión: 2.5 cm Diámetro
Colores: Blanco Frosty



Audífonos alámbricos 3.5mm. Incluye estuche.

AUD 006
AUDÍFONOS KYAR



Material: Plástico
Técnica de impresión: Serigrafía / Tampografía
Área de impresión: 3 x 4 cm
Colores: Azul, Blanco, Rojo



Audífonos acojinados ajustables con cable auxiliar entrada de 3.5 mm.

AUD 007
AUDÍFONOS ZUK



Material: Plástico
Técnica de impresión: Serigrafía / Tampografía
Área de impresión: 3.5 x 2 cm
Colores: Plata

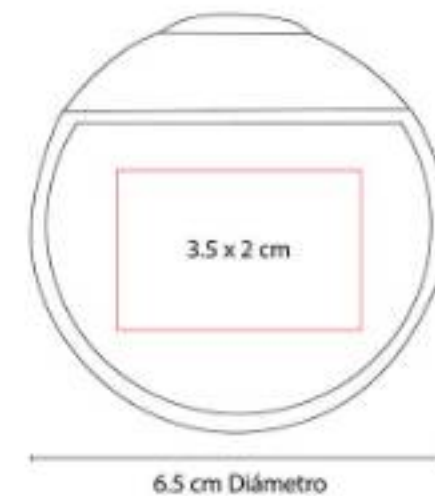

Audífonos enrollables con estuche con función de soporte para smartphone.

AUD 010
AUDÍFONOS ORIÓN



Material: Plástico / Aluminio
Técnica de impresión: Tampografía en Tapas / en Placas
Área de impresión: 3 x 3 cm Tapas / 1.5 x 1 cm Placas
Colores: Gris



"Audífonos bluetooth plegables con audio de alta resolución y batería recargable. Función manos libres."

AUD 014 S
AUDÍFONOS SOCCER



Colores: Blanco



AUD 015
AUDÍFONOS BELA



Material: Plástico
Técnica de impresión: Serigrafía / Tampografía
Área de impresión: 3.5 x 2.5 cm
Colores: Blanco

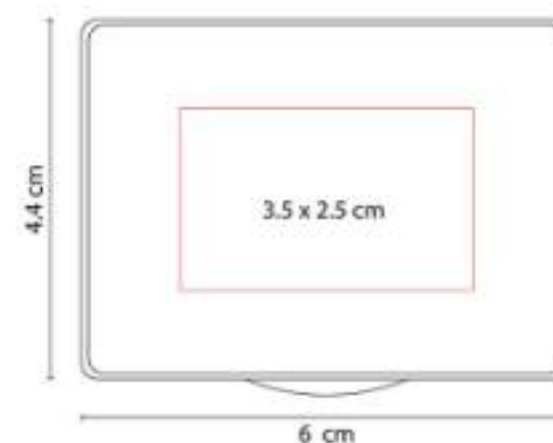

Audífonos alámbricos 3.5mm. Incluye estuche.



AUD 016
AUDÍFONOS AULAVIK



Material: Plástico / PU
Técnica de impresión: Tampografía
Área de impresión: 2 x 5 cm Orejera / 7 x 1.5 cm Diadema
Colores: Gris Mate



"Audífonos bluetooth plegables con diadema acojinada. Función manos libres. Radio FM.

AUD 017
AUDÍFONOS GLIESE



Material: Plástico
Técnica de impresión: Serigrafía
Área de impresión: 1.2 x 3 cm
Colores: Blanco, Negro

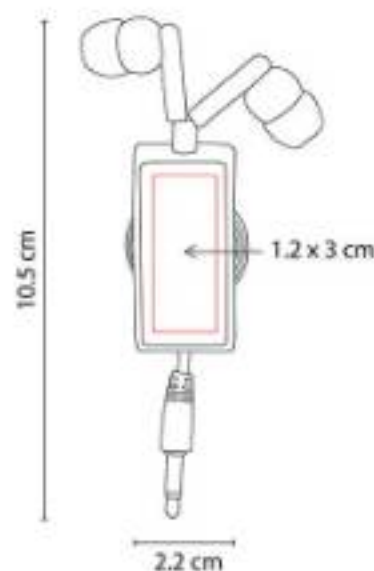

Audífonos retráctiles con clip. Miden 90 cm extendidos aproximadamente.

AUD 018
AUDÍFONOS CHIMORE



Material: Plástico
Técnica de impresión: Tampografía
Área de impresión: 4 cm Diámetro
Colores: Azul, Negro, Rojo



Audífonos con base para smartphone y argolla para llavero.

AUD 019
AUDÍFONOS EUKEN



Material: Plástico
Técnica de impresión: Serigrafía / Tampografía
Área de impresión: 2 x 5.5 cm
Colores: Blanco, Rojo

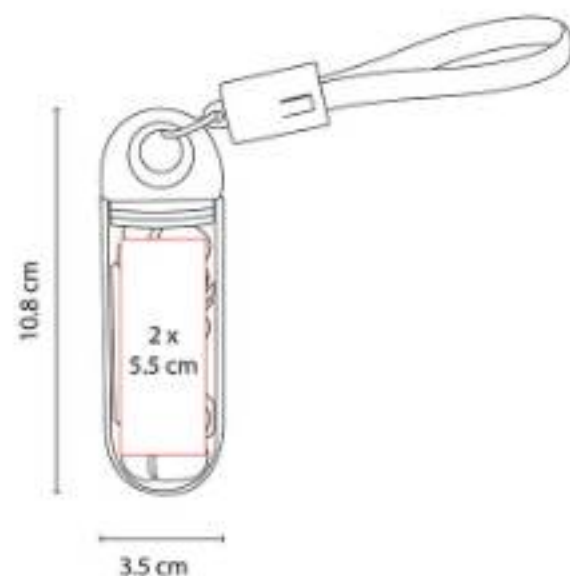

"Audífonos bluetooth con batería recargable. Reproducción de música 2 hrs aproximadamente.

AUD 021
AUDÍFONOS TANGER



Material: Plástico
Técnica de impresión: Láser en Control de Audífonos / Serigrafía en Estuche
Área de impresión: 4 cm Diámetro
Estuche: 2,8 cm Control de Audífonos
Colores: Negro

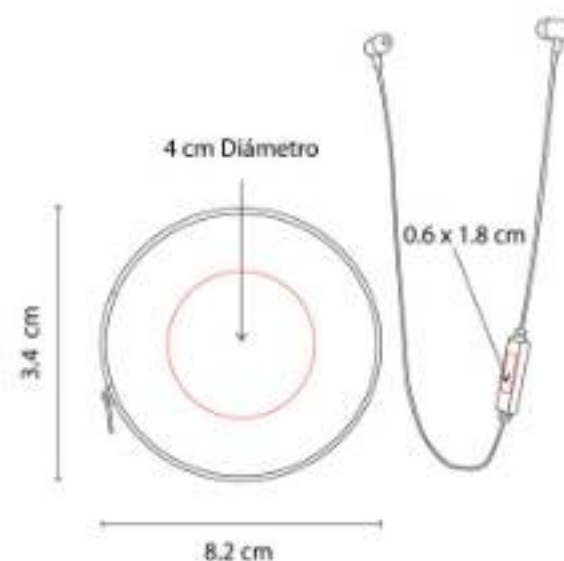

"Audífonos bluetooth con batería recargable. Controles integrados de llamada, volumen y reproducción de audio.

AUD 022
AUDÍFONOS SARAJEVO



Material: Plástico
Técnica de impresión: Serigrafía / Tampografía
Área de impresión: 3 x 2 cm
Colores: Azul, Blanco, Morado, Naranja



Audífonos bluetooth inalámbricos con batería recargable. Función manos libres.



AUD 023
AUDÍFONOS AGREGY



Material: Aluminio / Plástico / PU
Técnica de impresión: Láser en Placas / Serigrafía en Diadema
Área de impresión: 3 cm Diámetro Placas / 5 x 1.7 cm Diadema
Colores: Negro



"Audífonos bluetooth. Función manos libres. Reproducción de música 4 hrs aproximadamente."

AUD 024
AUDÍFONOS COPEN



Material: Aluminio / Plástico / PU
Técnica de impresión: Láser / Serigrafía
Área de impresión: 4 cm Diámetro
Colores: Negro



"Audífonos bluetooth recargables con diadema acojinada. Función manos libres."

AUD 025
AUDÍFONOS ERFOUD



Material: Plástico
Técnica de impresión: Serigrafía / Tampografía
Área de impresión: 1.3 cm Diámetro Auriculares / 2.7 x 1 cm Control / 4 x 4 cm Estuche
Colores: Blanco

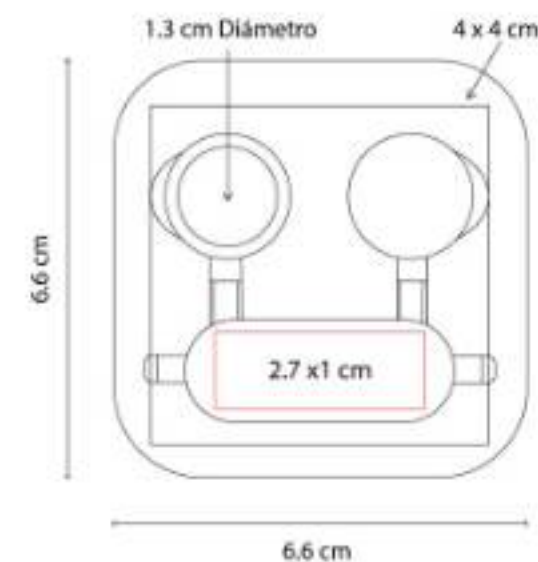

Audífonos bluetooth con batería recargable. Función manos libres. Control de volumen."

AUD 026
AUDÍFONOS MULAY



Material: Aluminio / Plástico
Técnica de impresión: Láser en Placa /
Tampografía en Diadema
Área de impresión: 5 cm Diámetro Placas /
5 x 2 cm Diadema
Colores: Blanco

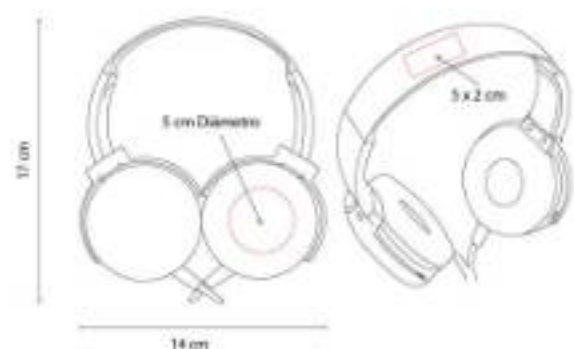

Audífonos acojinados ajustables con cable
auxiliar entrada de 3.5 mm.

AUD 027
AUDÍFONOS CICLE



Material: Plástico / Silicón
Técnica de impresión: Serigrafía /
Tampografía
Área de impresión: 3 x 2.5 cm
Colores: Blanco



"Audífonos enrollables, base con ventosa para
fácil sujeción. Función soporte para
smartphone."

AUD 028
AUDÍFONOS DONATO



Material: Plástico
Técnica de impresión: Serigrafía en
Estuche y Audífonos
Área de impresión: 4 x 4 cm Estuche / 1.2 x
0.7 cm Audífonos
Colores: Negro



"Audífonos bluetooth con batería recargable.
Reproducción de música 4 hrs
aproximadamente."



AUD 029
AUDÍFONOS PORTER



Material: Plástico
Técnica de impresión: Serigrafía /
Tampografía
Área de impresión: 4 x 2 cm
Colores: Negro



Audífonos bluetooth inalámbricos con batería recargable. Función manos libres.

AUD 031
AUDÍFONOS SANS



Material: Plástico
Técnica de impresión: Serigrafía /
Tampografía
Área de impresión: 4 cm Diámetro
Colores: Blanco



"Audífonos bluetooth con batería recargable. Reproducción de música 2 hrs aproximadamente.

AUD 033
AUDÍFONOS ZHEN



Material: Plástico
Técnica de impresión: Serigrafía /
Tampografía
Área de impresión: 3.5 x 3 cm
Colores: Blanco



Audífonos bluetooth inalámbricos. Función manos libres. Reproducción de música 6 hrs aproximadamente.

AUD 034
AUDÍFONOS JACOB



Capacidad: "1,500 mAh"
Material: Plástico
Técnica de impresión: Serigrafía /
Tampografía
Área de impresión: 4.5 x 1.5 cm
Colores: Negro



"Audífonos bluetooth inalámbricos con power bank de 1,500 mAh. Función manos libres."

AUD 035
BOCINA PETAIN



Material: Metal
Técnica de impresión: Serigrafía /
Tampografía
Área de impresión: 3 x 2 cm
Colores: Negro



"Bocina bluetooth recargable. Reproducción de música 6 hrs aproximadamente. Función manos libres."

AUD 036
BOCINA LÁMPARA LAON



Material: Plástico / Bambú
Técnica de impresión: Láser / Tampografía
Área de impresión: 3 x 2 cm
Colores: Blanco



Bocina bluetooth con lámpara. Batería recargable. Reproducción de música de 2 hrs aproximadamente."



AUD 037
BOCINA LAON



Material: Plástico
Técnica de impresión: Serigrafía
Área de impresión: 3 x 4 cm
Colores: Azul, Gris, Rosa

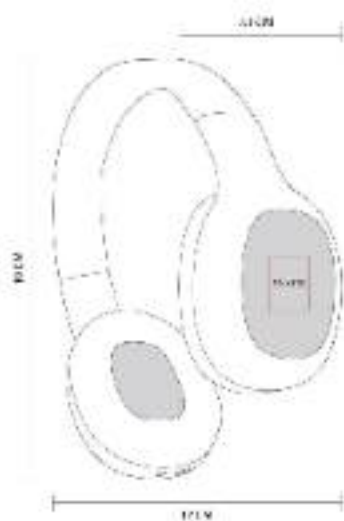

"Audífonos bluetooth plegables con diadema
acojinada ajustable a 4 posiciones.

AUD 038
AUDÍFONOS RITMOSS



Material: Plástico
Técnica de impresión: Tampografía
Área de impresión: 0.8 x 3.5 cm
Colores: Negro



"Audífonos bluetooth con batería recargable.

AUD 039
AUDÍFONOS LESLY



Material: Plástico
Técnica de impresión: Serigrafía
Área de impresión: 2 x 1 cm
Colores: Blanco, Negro



"Audífonos bluetooth con base recargable.

AUD 040
AUDÍFONOS

**NUEVO
2023**



Material: Plástico
Técnica de impresión: Serigrafía
Área de impresión: 3 x 1 cm
Colores: Negro



"Audífonos bluetooth con base recargable.

AUD 041
AUDÍFONOS MIGA



Material: Plástico
Técnica de impresión: Serigrafía /
Tampografía
Área de impresión: 0.5 x 1.5 cm
(audífonos) / 3 cm (estuche)
Colores: Blanco



Audífonos bluetooth inalámbricos con estuche recargable. Reproducción de música 3 horas aproximadamente.

AUD 042
AUDIFONOS LINA



Material: Plástico
Técnica de impresión: Serigrafía /
Tampografía
Área de impresión: 3 x 2 cm
Colores: Amarillo, Azul, Blanco, Gris, Negro,
Rosa

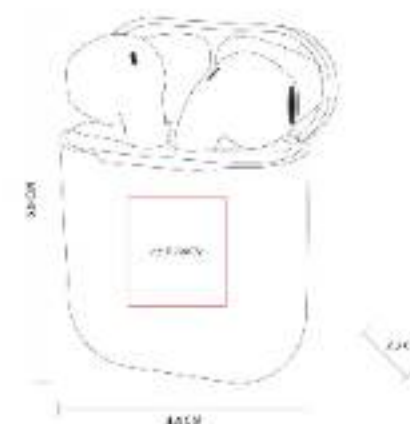

Audífonos bluetooth inalámbricos con estuche recargable. Reproducción de música de 2 a 3 horas.



TECNOLOGÍA | AUDIO

AUD 043
AUDÍFONOS STEM



Material: Plástico
Técnica de impresión: Serigrafía
Área de impresión: 4 x 4 cm (bocinas) / 6 x 1.5 cm (diadema)
Colores: Amarillo, Azul, Negro, Rosa



Audífonos acojinados con diadema ajustable.
Cable auxiliar entrada de 3.

AUD 044
AUDÍFONOS



Material: Plástico / Bambú
Técnica de impresión: Serigrafía
Área de impresión: 2.5 x 2 cm
Colores: Negro



Audífonos bluetooth con base recargable.

SOC 961
AUDÍFONOS MÉXICO



Material: Plástico
Técnica de impresión: Serigrafía / Tampografía
Área de impresión: 2 x 2 cm
Colores: Blanco

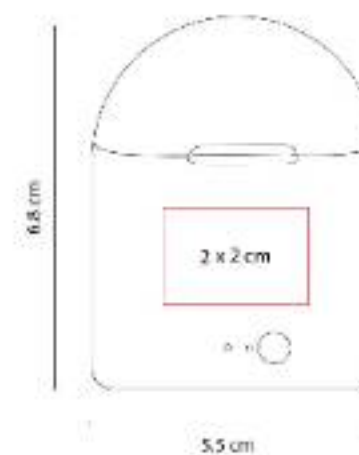

Audífonos bluetooth inalámbricos con batería recargable. Reproducción de música 2 hrs aproximadamente.

Z 016
BOCINA FREY



Material: Plástico
Técnica de impresión: Serigrafía
Área de impresión: 5 x 2 cm
Colores: Negro

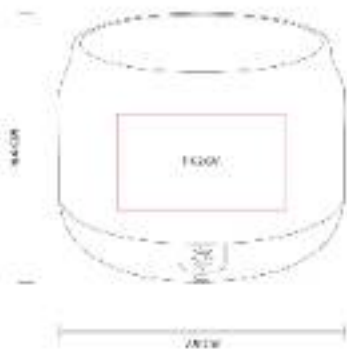

"Bocina bluetooth recargable con luz RGB ajustable a 3 efectos diferentes.

Z 017
BOCINA FENRIR



Material: Plástico
Técnica de impresión: Serigrafía
Área de impresión: 5 x 5 cm
Colores: Negro



"Bocina bluetooth recargable con luz RGB ajustable a 10 efectos diferentes.

Z 018
BOCINA CIRCUIT



Material: Plástico
Técnica de impresión: Serigrafía
Área de impresión: 3 x 2 cm (frente o reverso sobre la lámpara)
Colores: Negro



Bocina bluetooth con batería recargable. Lámpara con luz RGB. Reproducción de música por 3 horas.



Z 030
BOCINA SANGEN



Material: Plástico / Tela
Técnica de impresión: Tampografía
Área de impresión: 7.5 x 4 cm
Colores: Gris

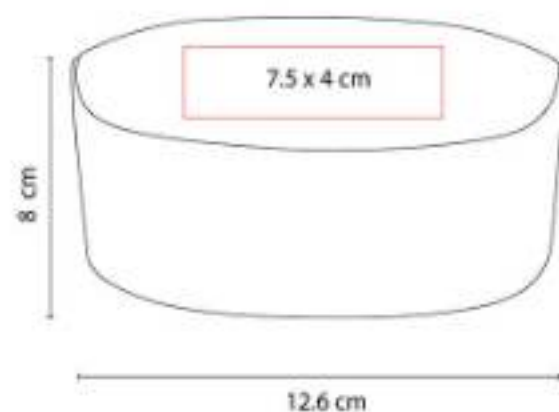

Bocina bluetooth con batería recargable.
Reproducción de música de 3 hrs
aproximadamente. Incluye cable cargador
USB.

Z 080
BOCINA NOYON



Material: Plástico / Bambú
Técnica de impresión: Láser / Tampografía
Área de impresión: 4 x 2 cm
Colores: Beige



Bocina bluetooth con batería recargable.
Controles integrados de volumen y
reproducción de audio.

Z 090
BOCINA CON AUDIFONOS



Material: Plástico
Técnica de impresión: Serigrafía
Área de impresión: 2 x 6 cm
Colores: Negro



Bocina y audífonos bluetooth con gancho.
Puede utilizarse ambas funciones al mismo
tiempo.

Z 1060
BOCINA LASSEN



Material: Plástico
Técnica de impresión: Láser
Área de impresión: 4 x 1 cm Placa
Colores: Gris

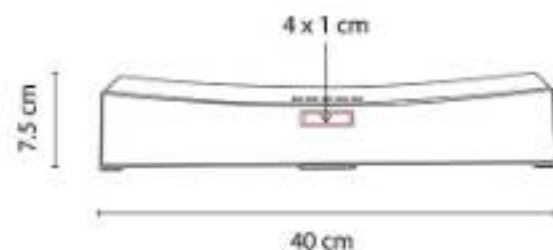

"Mini barra de sonido bluetooth de con dos bocinas de 5W de potencia cada una.

Z 1070
BOCINA QUIME



Material: Plástico / Metal
Técnica de impresión: Serigrafía
Área de impresión: 4.5 x 1 cm
Colores: Plata



"Bocina bluetooth con batería recargable de 2 horas de reproducción aproximadamente.

Z 1080
BOCINA FRIBURGO



Material: Plástico
Técnica de impresión: Serigrafía / Tampografía
Área de impresión: 4.5 x 3 cm
Colores: Blanco, Negro

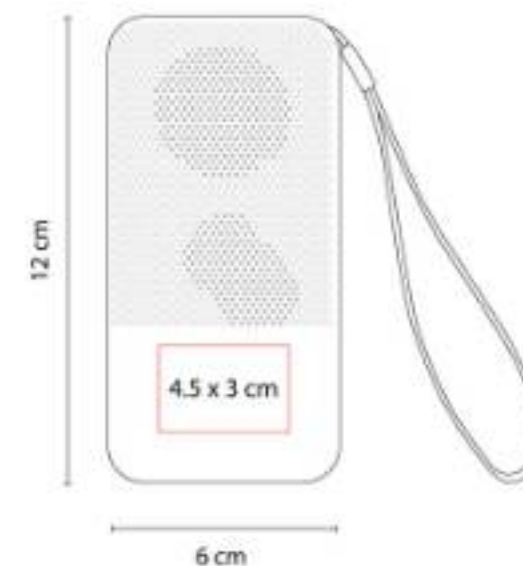

"Bocina bluetooth con batería recargable. Controles integrados de llamada, volumen y reproducción de audio.



Z 1090
BOCINA VOLYNE



Material: Plástico
Técnica de impresión: Serigrafía / Láser
Área de impresión: 3 x 3.8 cm
Colores: Gris Mate



Bocina bluetooth con batería recargable.
Reproducción de música de 1.5 hrs
aproximadamente.

Z 1100
BOCINA ROSTOV



Material: Plástico / Tela
Técnica de impresión: Serigrafía /
Tampografía
Área de impresión: 1.5 x 2.5 cm
Colores: Gris



"Bocinas bluetooth portátiles TWS con batería
recargable. Reproducción de música 5 hrs
aproximadamente.

Z 1110
BOCINA ROCK



Material: Plástico / Rubber
Técnica de impresión: Tampografía
Área de impresión: 3 x 1.3 cm
Colores: Negro

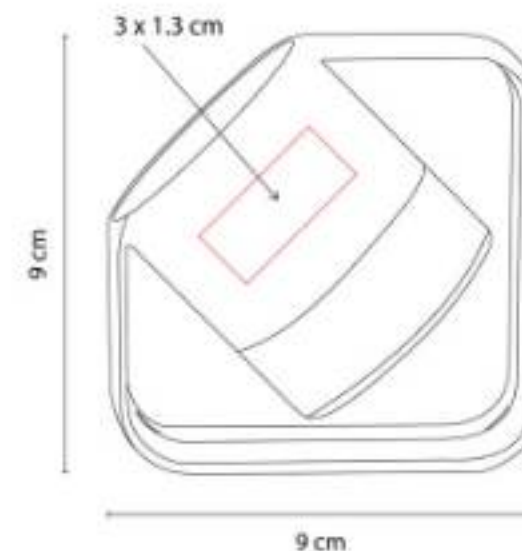

Bocina bluetooth con batería recargable.
Controles integrados de volumen y
reproducción de audio.

Z 1120
BOCINA ECHO



Material: Plástico / Rubber
Técnica de impresión: Láser
Área de impresión: 4 cm Diámetro
Colores: Negro

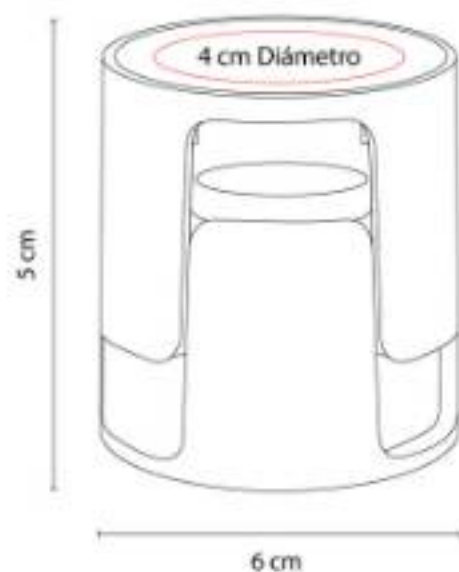

Bocina bluetooth con tapa deslizable y batería recargable. Reproducción de música de 2 hrs aproximadamente.

Z 1130
BOCINA LANN



Material: Plástico / Rubber
Técnica de impresión: Láser
Área de impresión: 1.8 cm Diámetro
Colores: Negro

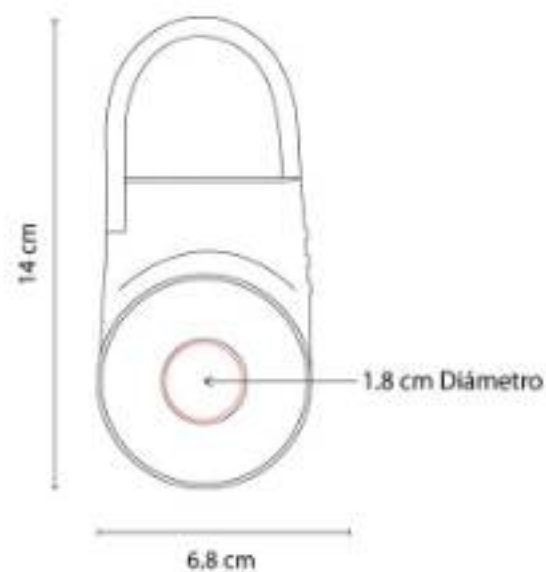

Bocina bluetooth con batería recargable. Resistente a salpicaduras de agua.

Z 1150
BOCINA JERTE



Material: Plástico
Técnica de impresión: Serigrafía
Área de impresión: 0.7 x 3 cm
Colores: Negro

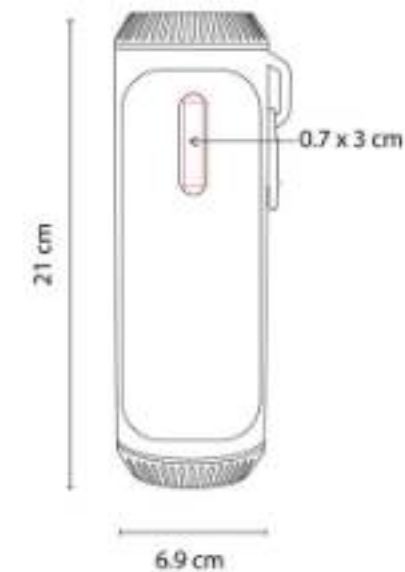

"Bocina bluetooth con batería recargable. Reproducción de música 6 horas aproximadamente.



Z 1160
BOCINA ROADI



Material: Plástico
Técnica de impresión: Serigrafía
Área de impresión: 3 x 1 cm
Colores: Blanco, Negro



"Bocina bluetooth con batería recargable.
Resistente a salpicaduras de agua.

Z 1170
BOCINA MAGIC



Material: Plástico / Tela
Técnica de impresión: Serigrafía
Área de impresión: 2 x 4.5 cm
Colores: Negro



Bocina bluetooth con batería recargable.
Reproducción de música 3 hrs
aproximadamente.

Z 1180
MINI BOCINA VOID



Material: Plástico / Tela
Técnica de impresión: Serigrafía
Área de impresión: 2 x 2.5 cm
Colores: Negro



Bocina bluetooth con batería recargable.
Reproducción de música de 3 hrs
aproximadamente.

Z 1190
BOCINA RIOJA



Material: Bambú / Plástico
Técnica de impresión: Serigrafía /
Tampografía
Área de impresión: 4.4 x 4 cm
Colores: Beige



"Bocina bluetooth con batería recargable.
Reproducción de música de 2 hrs
aproximadamente.

Z 1200
BOCINA ZACH



Material: Metal / Plástico
Técnica de impresión: Serigrafía /
Tampografía
Área de impresión: 4.6 x 1.5 cm
Colores: Plata



"Bocina bluetooth con batería recargable.
Reproducción de música de 2 hrs
aproximadamente.

Z 1230
BOCINA HUDBA



Material: Plástico
Técnica de impresión: Serigrafía
Área de impresión: 0.8 x 3.5 cm
Colores: Gris



Bocina bluetooth con batería recargable.
Tiempo de reproducción de 4 hrs
aproximadamente.



Z 1240
BOCINA BRUIT



Material: Plástico
Técnica de impresión: Serigrafía
Área de impresión: 6 x 5 cm
Colores: Blanco

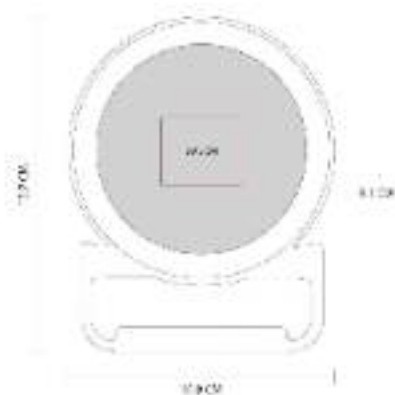

Bocina bluetooth con cargador inalámbrico de 5W y luz LED ajustable a 3 diferentes intensidades.

Z 1250
BOCINA MOPE



Material: Plástico
Técnica de impresión: Serigrafía
Área de impresión: 4.5 x 4.5 cm
Colores: Negro



"Bocina bluetooth con batería recargable. Tiempo de reproducción de 6 hrs aproximadamente.

Z 1260
BOCINA CON EARBUDS



Material: Plástico
Técnica de impresión: Serigrafía
Área de impresión: 3.5 x 3 cm
Colores: Azul, Blanco, Negro, Rojo



Bocina y audífonos bluetooth con batería recargable. Reproducción de música de 3 hrs aproximadamente.



Z 1270
BOCINA LITT



Material: Plástico
Técnica de impresión: Serigrafía / Láser
Área de impresión: 3.5 x 1.8 cm
Colores: Gris



"Bocina bluetooth con batería recargable.
Tiempo de reproducción de 2 horas
aproximadamente.





ACC SMARTPHONE Y TABLET

AST 002 CARGADOR MOUSE PAD AGADIR



Material: Plástico / PU / Tela
Técnica de impresión: Serigrafía
Área de impresión: 12 x 10 cm
Colores: Negro

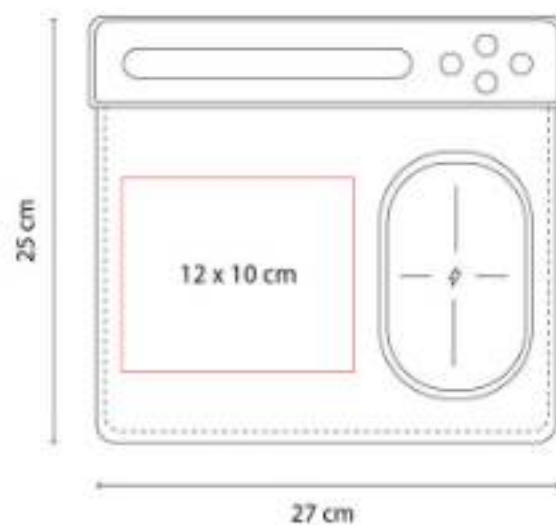

"Cargador inalámbrico con mouse pad, porta plumas y base para smartphone.

AST 005 ARO DE LUZ ASTRID

**NUEVO
2023**



Material: Plástico
Técnica de impresión: Serigrafía
Área de impresión: 3.5 x 1.5 cm
Colores: Blanco



"Aro de luz de 28 LEDs con clip ajustable.

AST 024
ORGANIZADOR BÁRIK



Material: Poliéster
Técnica de impresión: Serigrafía
Área de impresión: 16 x 5 cm
Colores: Gris

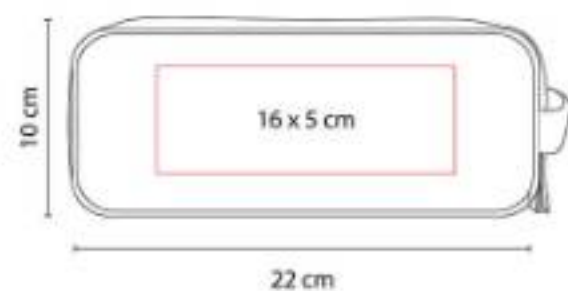

"Organizador para accesorios de tecnología con dos compartimentos.

CEL 004
SOPORTE SNOW



Material: Plástico
Técnica de impresión: Tampografía
Área de impresión: 3.8 x 1.9 cm
Colores: Blanco

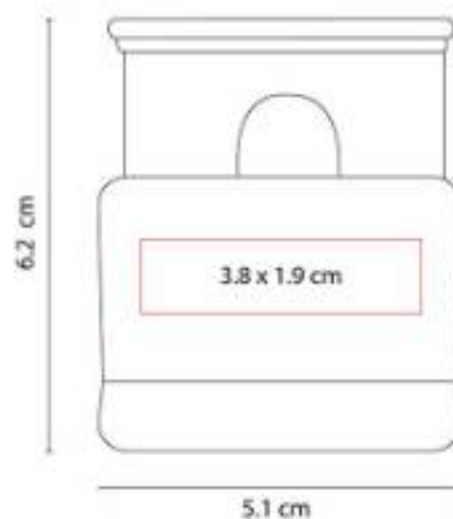

Soporte para smartphone.

CEL 007
PORTA CELULAR BARI



Material: Plástico
Técnica de impresión: Serigrafía / Tampografía
Área de impresión: 4.5 x 2 cm
Colores: Blanco



Soporte antideslizante para smartphone con bolígrafo y touch screen.



CEL 013
LIMPIA PANTALLAS MIKEL



Material: Plástico
Técnica de impresión: Serigrafía / Tampografía
Área de impresión: 2.7 x 2.7 cm
Colores: Gris

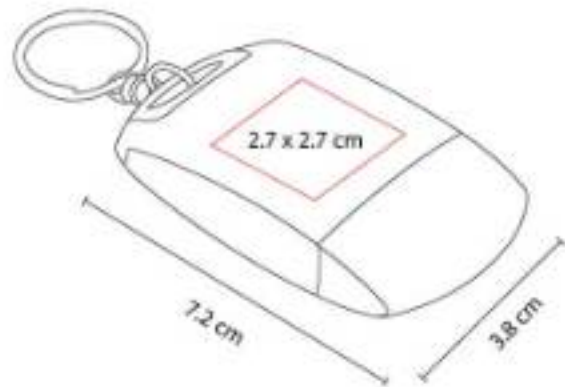

Llavero con limpiar pantallas y franela.

CEL 017
ADAPTADOR KARFI



Material: Plástico
Técnica de impresión: Serigrafía / Tampografía
Área de impresión: 1.5 x 2.5 cm
Colores: Blanco



Adaptador de corriente con doble entrada USB para smartphone y tablet.

CEL 018
CABLE DHENA



Material: Plástico
Técnica de impresión: Serigrafía / Tampografía
Área de impresión: 2.5 x 1 cm
Colores: Azul, Blanco, Rojo

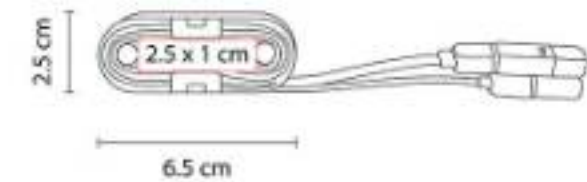

"Cable cargador y para transferencia de datos. Compatible con USB, 8 pin y micro USB. Incluye sujetador de cables.

CEL 019
FUNDA KEEP



Material: Plástico
Técnica de impresión: Serigrafía
Área de impresión: 6 x 2.5 cm
Colores: Azul, Blanco, Rojo

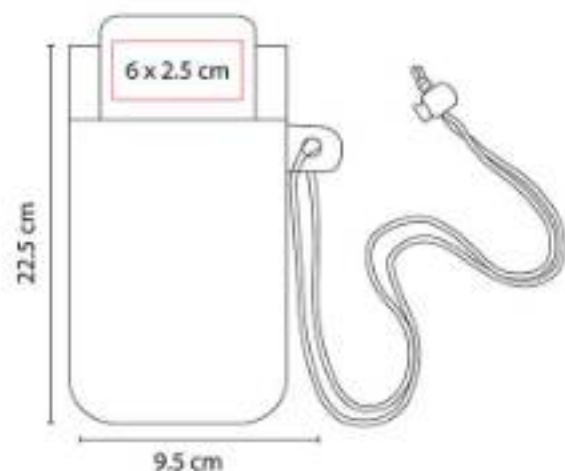

Funda para smartphone con cierre hermético a prueba de agua. Incluye cordón.

CEL 025
SOPORTE SABIK



Material: Plástico
Técnica de impresión: Tampografía
Área de impresión: 3 cm Diámetro
Colores: Blanco

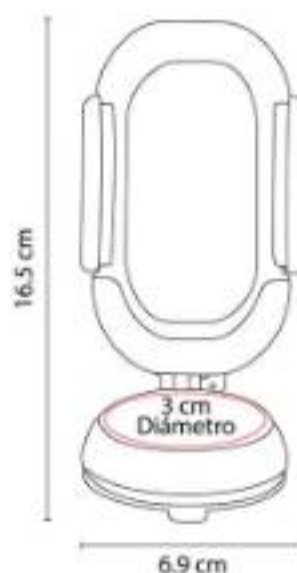

Mecanismo ajustable para smartphones de 4.5 a 9 cm de ancho. ángulo de rotación de 360°.

CEL 027
SOPORTE SEGINUS



Material: Plástico / Metal
Técnica de impresión: Serigrafía
Área de impresión: 3.5 cm Diámetro
Colores: Blanco

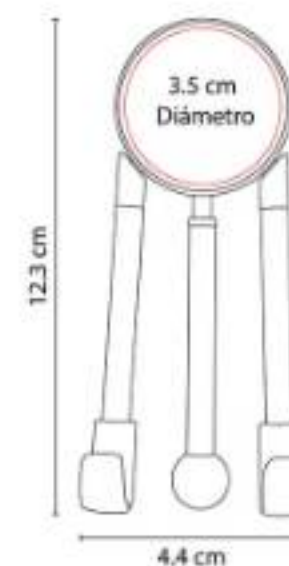

Base para smartphone o tablet con limpia pantallas.



CEL 029
CABLE BASKIR



Material: Plástico
Técnica de impresión: Serigrafía
Área de impresión: 2.7 cm Diámetro
Colores: Azul, Rojo, Verde



Cable retráctil cargador y para transferencia de datos. Compatible con USB y micro USB.

CEL 032
ADAPTADOR SORK



Material: Plástico
Técnica de impresión: Serigrafía
Área de impresión: 2 x 3.5 cm
Colores: Blanco

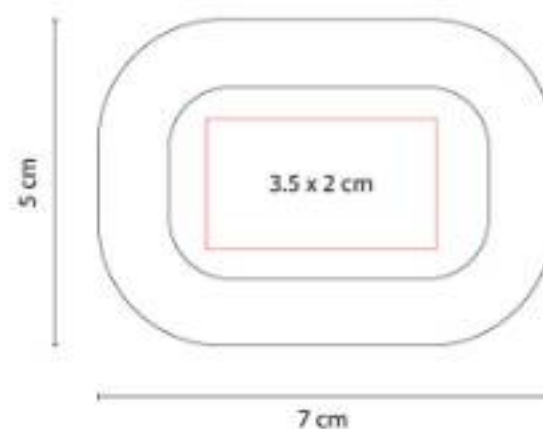

Adaptador de corriente con doble entrada USB para smartphone y tablet.

CEL 034
SOPORTE VOON



Material: Plástico
Técnica de impresión: Tampografía
Área de impresión: 3.5 x 1.5 cm
Colores: Blanco

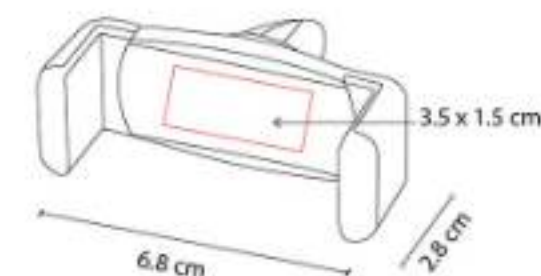

Soporte con mecanismo ajustable para smartphones de 6 a 8 cm de ancho. ángulo de rotación de 360°.

CEL 035
CABLE COLLAN



Material: Plástico / Poliéster
Técnica de impresión: Serigrafía
Área de impresión: 1 x 2 cm Plástico
Colores: Azul, Negro, Rojo

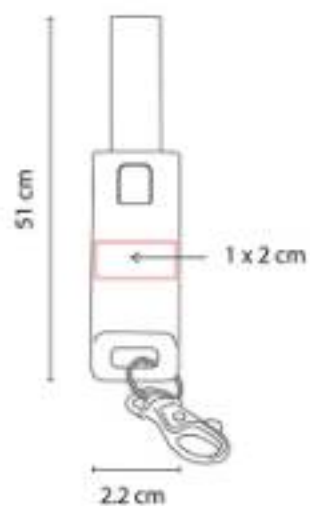

"Cable cargador con correa. Incluye conectores USB, tipo C y conector 2 en 1 micro USB/8 pin."

CEL 036
CARGADOR INALÁMBRICO NAMU



Material: Plástico
Técnica de impresión: Serigrafía / Tampografía
Área de impresión: 6 x 4 cm
Colores: Blanco

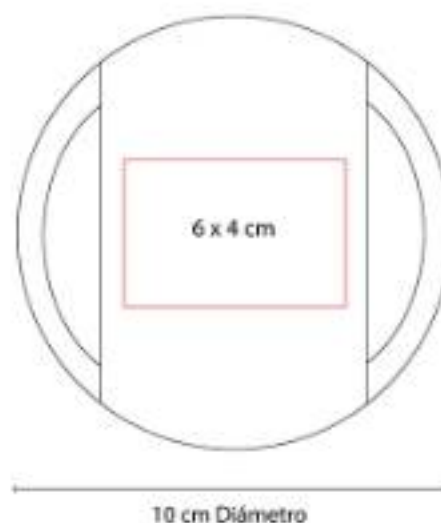

Cargador inalámbrico de escritorio para smartphone. Incluye cable cargador.

CEL 037
SOPORTE TILPA



Material: Plástico
Técnica de impresión: Serigrafía / Tampografía
Área de impresión: 1.8 cm Diámetro
Colores: Azul, Blanco, Rojo



Soporte para smartphone con base adherible reusable.



CEL 038
SOPORTE GUELMIM



Material: Plástico
Técnica de impresión: Serigrafía / Tampografía
Área de impresión: 5 x 2 cm
Colores: Blanco

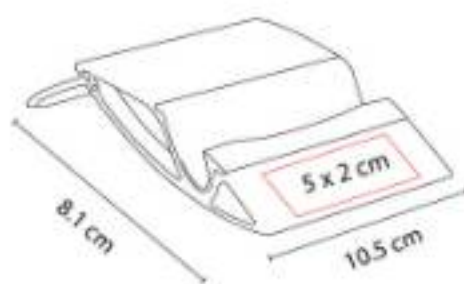

Soporte para smartphone y tablet.

CEL 039
CABLE JENIFRA



Material: Aluminio / Plástico
Técnica de impresión: Láser / Serigrafía
Área de impresión: 0.7 x 2 cm
Colores: Azul Mate, Plata, Rojo Mate

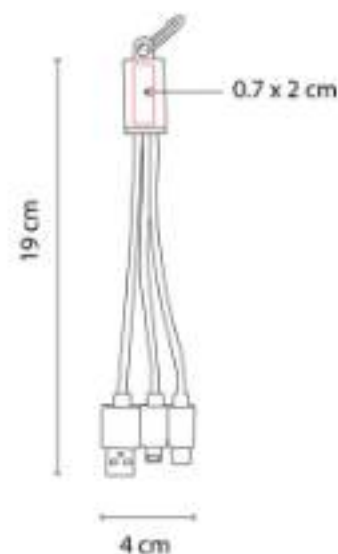

"Cable cargador compatible con USB, 8 pin, micro USB y entrada tipo C."

CEL 040
CABLE BUCAREST



Material: Aluminio / Plástico
Técnica de impresión: Serigrafía
Área de impresión: 1.5 x 6 cm
Colores: Plata

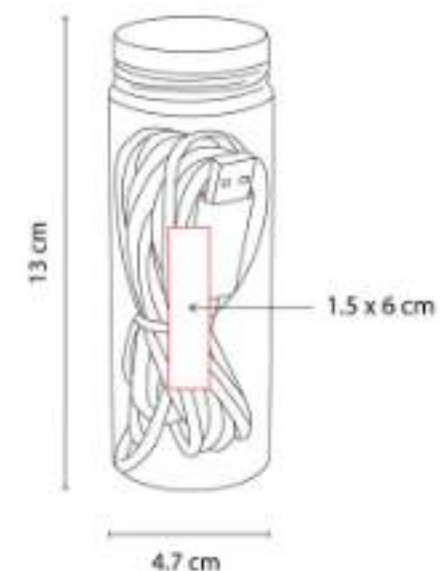

"Cable cargador compatible con USB, 8 pin, micro USB y entrada tipo C. Longitud de cable 3 m aproximadamente."

CEL 041
SOPORTE SIBIU



Material: Plástico
Técnica de impresión: Serigrafía /
Tampografía
Área de impresión: 1.7 x 1.5 cm
Colores: Negro

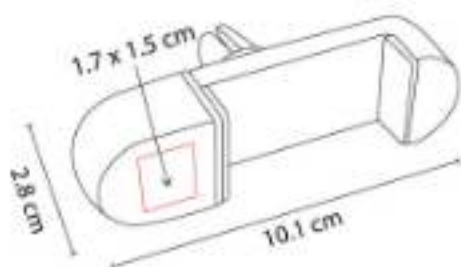

Soporte con mecanismo ajustable para smartphones de 6 a 8 cm de ancho. ángulo de rotación de 360°.

CEL 042
SOPORTE CARGADOR HERTHA



Material: Plástico
Técnica de impresión: Tampografía
Área de impresión: 3 x 4 cm
Colores: Negro

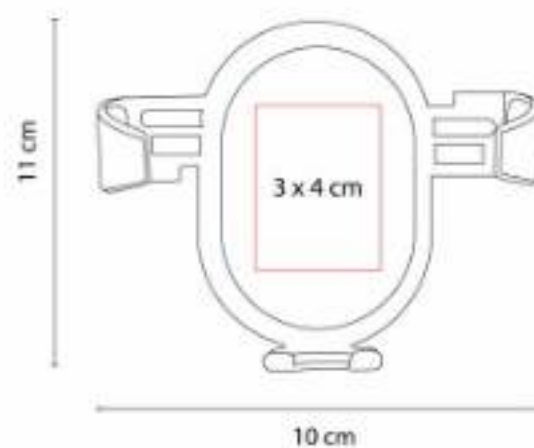

Soporte de smartphone para auto con función de carga inalámbrica. Incluye mecanismo ajustable de 7 a 10 cm de ancho.

CEL 043
JAULA PARA SMARTPHONE WOLFSBURG



Material: Plástico
Técnica de impresión: Serigrafía
Área de impresión: 10 x 5 cm
Colores: Gris

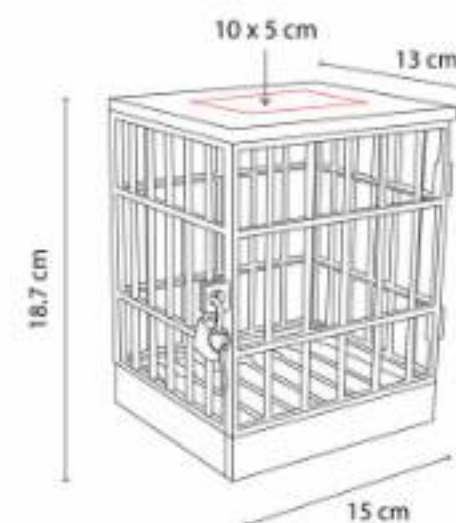

Cuenta con 6 compartimentos para smartphones de 16 cm de alto como máximo. Incluye candado y juego de llaves.



CEL 044
SOPORTE KUTUBIA



Material: Plástico
Técnica de impresión: Serigrafía /
Tampografía
Área de impresión: 2.5 cm Diámetro
Colores: Blanco, Negro

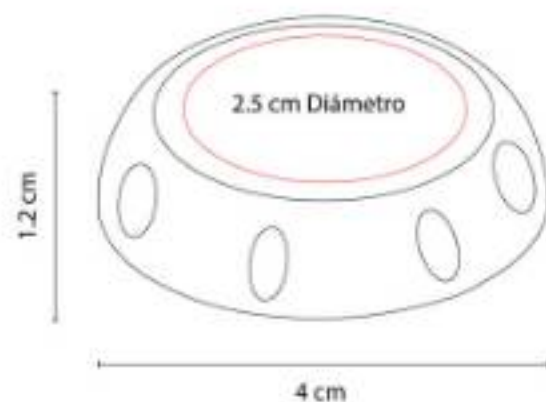

Soporte desplegable con adhesivo al reverso para pegarse al smartphone.

CEL 045
CABLE SHIMI



Material: Aluminio / Plástico
Técnica de impresión: Láser
Área de impresión: 4.2 x 1.2 cm
Colores: Negro

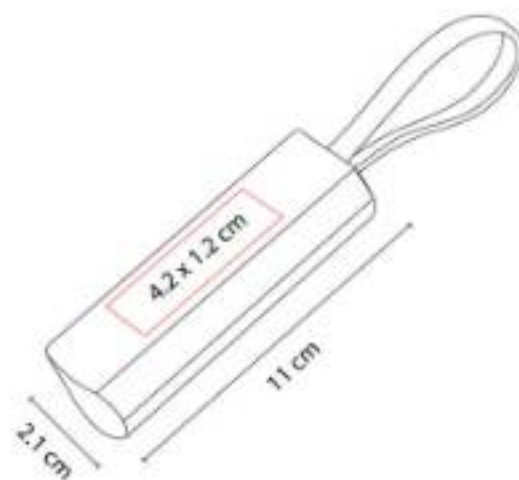

"Cable cargador y para transferencia de datos. Compatible con USB, 8 pin, micro USB y tipo C.

CEL 047
CARGADOR SLAM



Material: Plástico
Técnica de impresión: Láser
Área de impresión: 5.5 x 0.9 cm
Colores: Negro



Cargador para automóvil con 2 salidas USB.

CEL 048
MOMO STICK TPU



Material: TPU / Plástico
Técnica de impresión: Serigrafía / Full Color
Área de impresión: 2.5 x 8 cm
Colores: Blanco

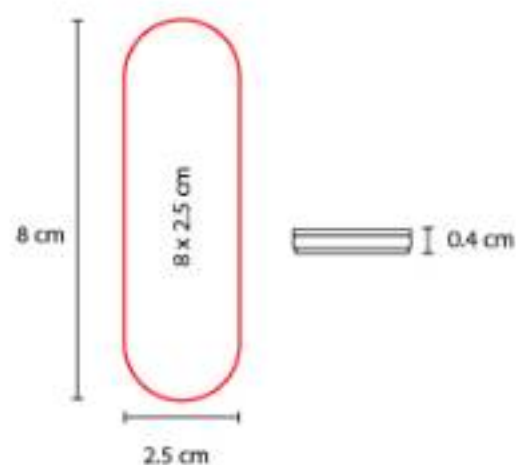

"Soporte para smartphone con diseño ultra delgado, uso fácil y seguro. Compatible con carga inalámbrica".

CEL 049
MOMO STICK PET FULL COLOR



Material: TPU / Plástico
Técnica de impresión: Full Color
Área de impresión: 2.2 x 7.8 cm
Colores: Blanco

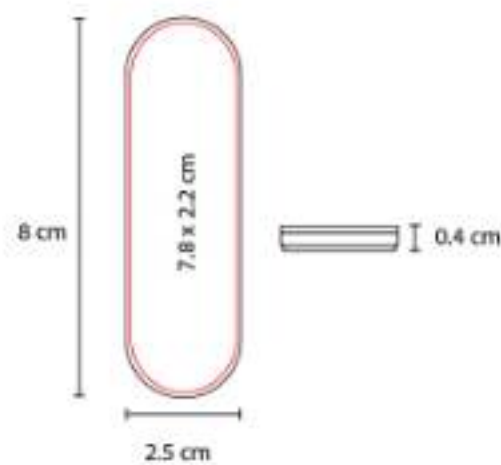

"Soporte para smartphone con diseño ultra delgado, uso fácil y seguro. Compatible con carga inalámbrica".

CEL 052
MOMO CLIP



Material: Plástico
Técnica de impresión: Serigrafía / Tampografía
Área de impresión: 1.7 x 1.5 cm
Colores: Negro

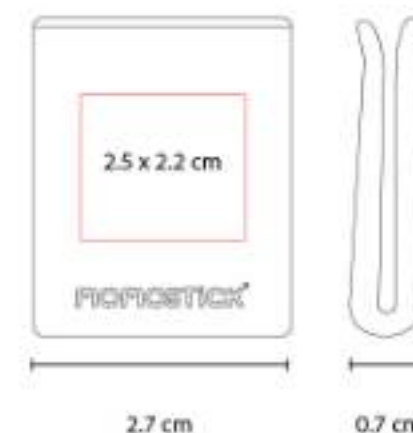

"Momo clip con pegamento 3M doble cara, pega en cualquier superficie plana."



CEL 053
SOPORTE VETUSTA



Material: Plástico
Técnica de impresión: Serigrafía /
Tampografía
Área de impresión: 2.5 x 0.8 cm
Colores: Gris Oxford



Soporte con mecanismo ajustable para smartphones. ángulo de rotación de 360°.

CEL 056
CARGADOR INALÁMBRICO EMUNA



Material: Plástico
Técnica de impresión: Serigrafía
Área de impresión: 8 x 5.5 cm
Colores: Blanco



Cargador inalámbrico para smartphone con lámpara de escritorio.

CEL 058
CABLE BOLTA



Material: Plástico / Bambú
Técnica de impresión: Láser
Área de impresión: 3.5 cm Diámetro
Colores: Negro



"Cable cargador 3 en 1.

CEL 059
CABLE EASY



Material: Bambú / Metal Argolla
Técnica de impresión: Láser / Serigrafía
Área de impresión: 2 x 2 cm
Colores: Negro



"Cable cargador con llavero y holder de bambú. Incluye 4 puntas: USB, micro USB, tipo C y Lightning (8 pines).

CEL 060
SOPORTE TERRE

**NUEVO
2023**



Material: Bambú
Técnica de impresión: Láser / Serigrafía
Área de impresión: 4 x 3 cm Arriba / 4 x 1 cm Abajo
Colores: Beige

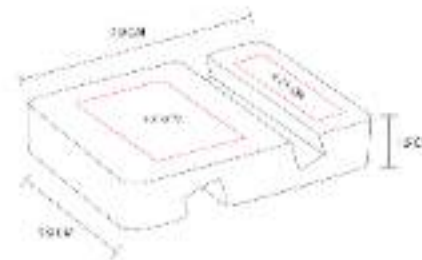

Soporte de bambú para smartphone o tablet.

CEL 061
SOPORTE PARA CELULAR PLEGABLE

**NUEVO
2023**



Material: Plástico
Técnica de impresión: Serigrafía / Tampografía
Área de impresión: 4 x 5 cm
Colores: Blanco



Soporte plegable. Soporte y base con material antiderrapante. Altura e inclinación ajustable.



CEL 062
SOPORTE DRAFTAN



Material: Metal
Técnica de impresión: Láser / Serigrafía
Área de impresión: 1.5 x 1 cm
Colores: Gris Oxford

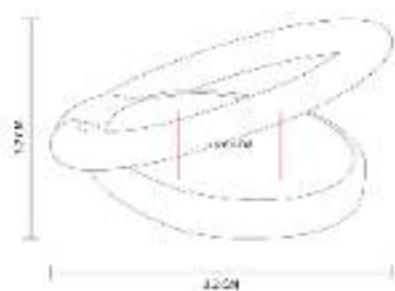

"Anillo para smartphone con giro 360°, la base gira 180° para ajustar la visión horizontal o vertical.

CEL 063
SOPORTE MATT



Material: Metal
Técnica de impresión: Láser / Serigrafía
Área de impresión: 1.5 x 4 cm
Colores: Gris Oxford



"Soporte adherible para smartphone o tablet.

CRG 005
POWER BANK KASEN



Capacidad: "2,600 mAh"
Material: Plástico
Técnica de impresión: Serigrafía
Área de impresión: 6 x 1 cm
Colores: Azul Rey, Blanco, Rojo, Verde

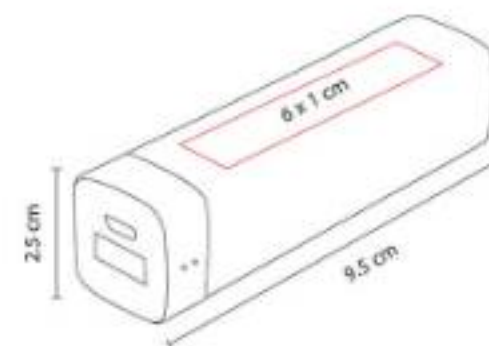

"Batería auxiliar para smartphone, capacidad 2,600 mAh.

CRG 008
CARGADOR INOKO



Material: Plástico
Técnica de impresión: Goteado en Resina
Área de impresión: 3 x 1.8 cm
Colores: Blanco

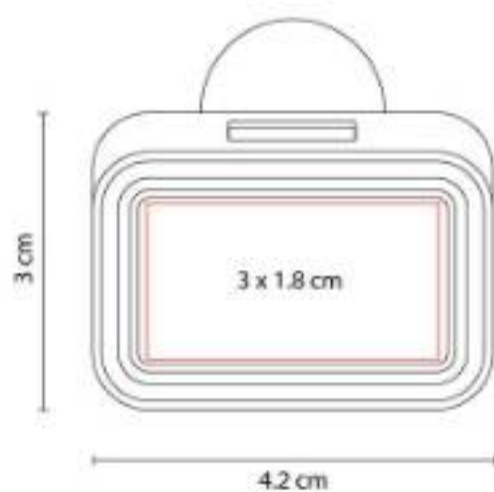

Cargador para automóvil con 2 entradas USB.
El área de impresión enciende al conectar.

CRG 009
CARGADOR AURE



Material: Plástico
Técnica de impresión: Serigrafía
Área de impresión: 3 x 1.2 cm
Colores: Gris

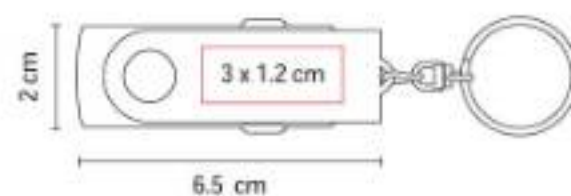

Cargador para automóvil con entrada USB.

CRG 011
CABLE BATARI



Material: Plástico
Técnica de impresión: Serigrafía
Área de impresión: 3.5 cm Diámetro
Colores: Gris



"Set de cables con llavero. Compatible con USB, 8 pin y micro USB."



CRG 012
POWER BANK DESNA



Capacidad: "2,000 mAh"
Material: Aluminio / Plástico
Técnica de impresión: Tampografía
Área de impresión: 1 x 6 cm
Colores: Plata

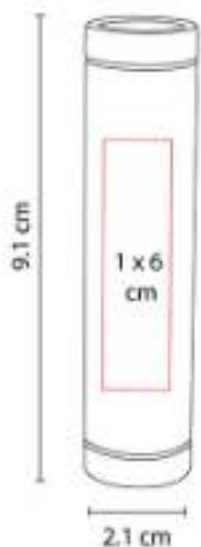

"Batería auxiliar para smartphone, capacidad 2,000 mAh. Incluye cable cargador compatible con USB y micro USB.

CRG 015
POWER BANK ALIOTH



Capacidad: "2,200 mAh"
Material: Plástico
Técnica de impresión: Tampografía
Área de impresión: 6 x 1 cm
Colores: Azul, Rojo

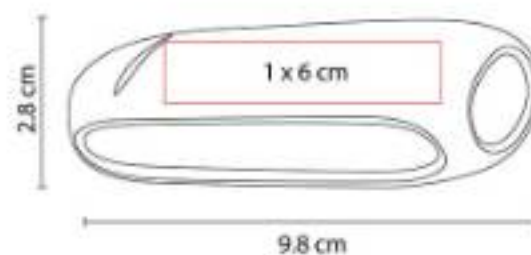

"Batería auxiliar para smartphone, capacidad 2,200 mAh. Incluye cable cargador compatible con USB y micro USB.

CRG 016
POWER BANK VOLANS



Capacidad: "4,000 mAh"
Material: Plástico
Técnica de impresión: Serigrafía
Área de impresión: 3 x 6 cm
Colores: Plata

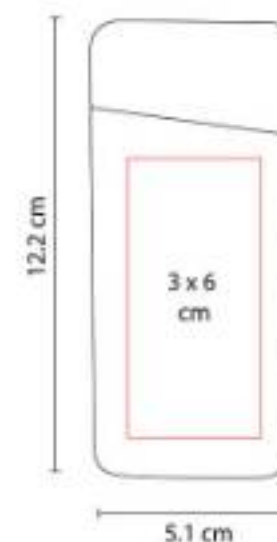

"Batería auxiliar para smartphone, capacidad 4,000 mAh.

CRG 018
POWER BANK WINE TRAVEL



Capacidad: "2,200 mAh"
Material: Plástico
Técnica de impresión: Serigrafía
Área de impresión: 2 x 8.5 cm
Colores: Negro

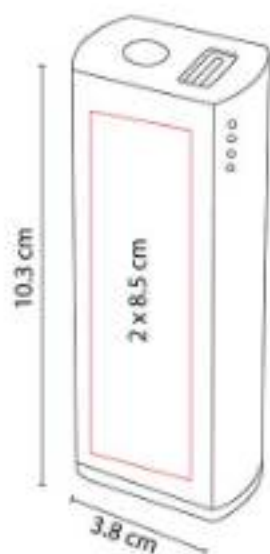

"Batería auxiliar para smartphone, capacidad 2,200 mAh.

CRG 020
POWER BANK KENAI



Capacidad: "5,000 mAh"
Material: Plástico
Técnica de impresión: Serigrafía
Área de impresión: 4 x 6.5 cm
Colores: Blanco

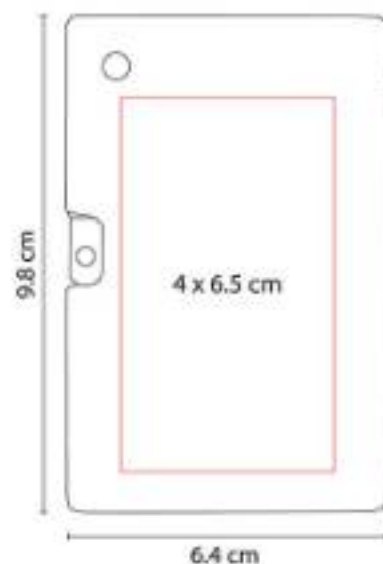

"Batería auxiliar para smartphone, capacidad 5,000 mAh y doble puerto USB.

CRG 021
POWER BANK ONUS



Capacidad: "10,000 mAh"
Material: Plástico
Técnica de impresión: Serigrafía
Área de impresión: 12 x 4.5 cm
Colores: Negro



"Batería auxiliar para smartphone, capacidad 10,000 mAh.



CRG 023
POWER BANK SOCCER



Capacidad: "1,800 mAh"
Material: Plástico
Técnica de impresión: Tampografía
Área de impresión: 3.5 x 2 cm
Colores: Blanco



"Batería auxiliar para smartphone, capacidad 1,800 mAh. Incluye cable cargador compatible con USB y micro USB.

CRG 024
POWER BANK HARGY



Capacidad: "2,400 mAh"
Material: Plástico
Técnica de impresión: Serigrafía
Área de impresión: 2 x 5 cm
Colores: Azul, Blanco, Rojo

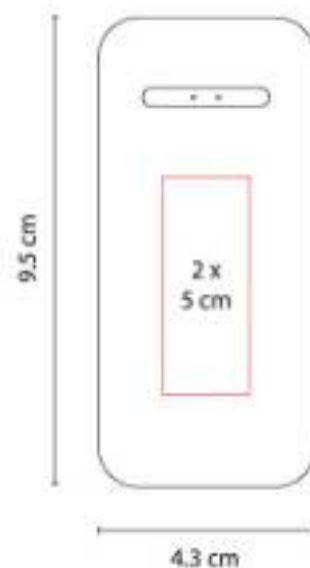

"Batería auxiliar para smartphone, capacidad 2,400 mAh. Incluye cable cargador compatible con USB y micro USB.

CRG 025
POWER BANK KIEV



Capacidad: 10,000 mAh
Material: Plástico
Técnica de impresión: Serigrafía
Área de impresión: 5 x 8 cm
Colores: Plata

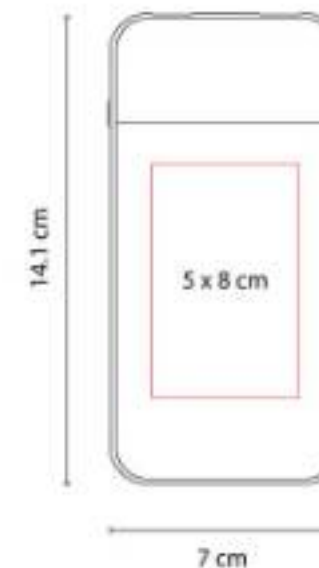

Batería auxiliar para smartphone, capacidad 10,000 mAh. Incluye cable cargador compatible con USB y micro USB.

CRG 026
POWER BANK NIPET



Capacidad: "6,000 mAh"
Material: Plástico
Técnica de impresión: Serigrafía
Área de impresión: 4 x 5.5 cm
Colores: Negro

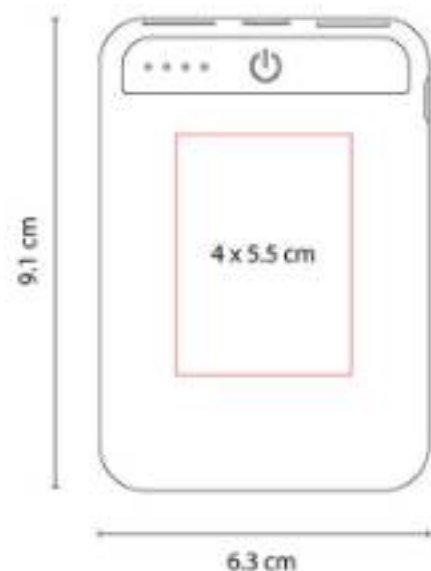

"Batería auxiliar para smartphone con linterna LED, capacidad 6,000 mAh.

CRG 027
POWER BANK ALAID



Capacidad: "7,500 mAh"
Material: Plástico
Técnica de impresión: Serigrafía
Área de impresión: 4 x 7.5 cm
Colores: Blanco

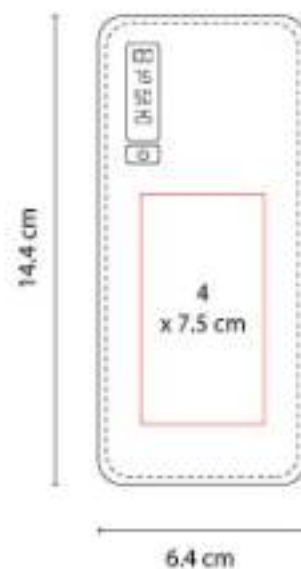

"Batería auxiliar para smartphone con 3 salidas de carga, capacidad 7,500 mAh.

CRG 028
POWER BANK MAVY



Capacidad: "8,000 mAh"
Material: Plástico
Técnica de impresión: Serigrafía
Área de impresión: 4.5 x 3 cm
Colores: Blanco

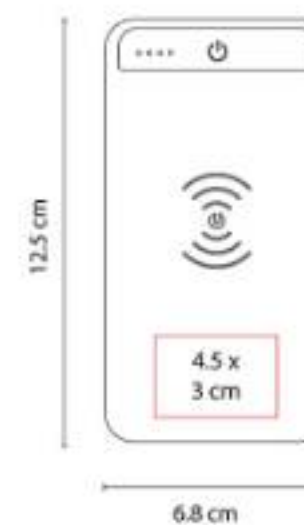

"Batería auxiliar para smartphone con linterna LED y función de carga inalámbrica. Capacidad 8,000 mAh.



CRG 029
POWER BANK BRESLAVIA



Capacidad: "10,000 mAh"
Material: Plástico
Técnica de impresión: Serigrafía
Área de impresión: 4 x 4 cm
Colores: Plata

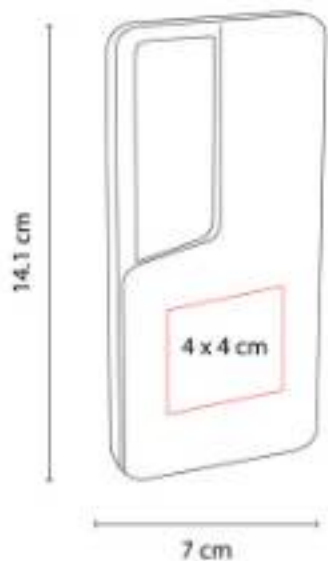

"Batería auxiliar para smartphone, capacidad 10,000 mAh. Cuenta con una salida USB, entrada micro USB y tipo C.

CRG 030
CARGADOR LÁMPARA BROCCIU



Material: Plástico
Técnica de impresión: Serigrafía
Área de impresión: 5 x 4 cm
Colores: Blanco



CRG 035
POWER BANK DEPOK



Capacidad: "5,000 mAh"
Material: Plástico
Técnica de impresión: Serigrafía
Área de impresión: 3 x 3 cm
Colores: Negro

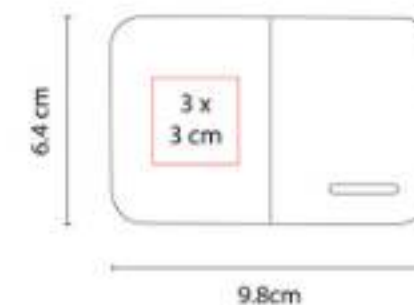

"Batería auxiliar para smartphone con capacidad de 5,000 mAh. Cuenta con 2 salidas USB y entrada micro USB.

CRG 040
POWER BANK LANTANO



Capacidad: "10,000 mAh"
Material: Plástico
Técnica de impresión: Serigrafía /
Tampografía
Área de impresión: 3.5 x 2 cm
Colores: Negro



CRG 041
POWER BANK SAMARIO



Capacidad: "5,000 mAh"
Material: Plástico
Técnica de impresión: Serigrafía
Área de impresión: 4 x 4 cm
Colores: Negro



"Batería auxiliar para smartphone, capacidad 5,000 mAh con carga inalámbrica. LED que indica nivel de carga.

CRG 042
CARGADOR INALÁMBRICO FUL



Capacidad: 5W
Material: Bambú
Técnica de impresión: Láser
Área de impresión: 6.5 x 7 cm
Colores: Beige



Cargador inalámbrico. Incluye LED indicador de carga en proceso y cable con entrada USB y micro USB.



CRG 043
POWER BANK ESTOCOLMO



Capacidad: "10,000 mAh"
Material: Plástico
Técnica de impresión: Serigrafía /
 Tampografía
Área de impresión: 4 x 6 cm
Colores: Beige



"Batería auxiliar para smartphone, capacidad 10,000 mAh. Contiene 2 puertos USB, 1 tipo C y 1 micro USB.

CRG 044
POWER BANK DAVUL



Capacidad: "5,000 mAh"
Material: Plástico
Técnica de impresión: Serigrafía /
 Tampografía
Área de impresión: 4 x 4 cm
Colores: Azul, Blanco, Rosa



"Power bank con 3 puertos. 1 Conexión USB, 1 conexión tipo C y 1 conexión micro USB.

CRG 045
POWER BANK TAFEL



Capacidad: "2,600 mAh"
Material: Plástico
Técnica de impresión: Serigrafía /
 Tampografía
Área de impresión: 1.3 x 5 cm
Colores: Azul, Blanco, Negro, Rosa



"Batería auxiliar para smartphone, capacidad 2,600 mAh. Textura tipo piel. Puerto USB y micro USB.

CRG 046
POWER BANK AMPER



Capacidad: "10,000 mAh"
Material: Plástico
Técnica de impresión: Serigrafía
Área de impresión: 5 x 8 cm
Colores: Blanco



"Batería auxiliar para smartphone, capacidad 10,000 mAh. 2 Puertos USB y 1 micro USB.

CRG 047
MULTICARGADOR INALÁMBRICO VÁLI

NUEVO 2023



Material: Plástico
Técnica de impresión: Serigrafía / Tampografía
Área de impresión: 3.5 x 6 cm
Colores: Negro



"Cargador inalámbrico con triple función.

CRG 048
POWER BANK SAKTI



Capacidad: "6,000 mAh"
Material: Plástico
Técnica de impresión: Serigrafía
Área de impresión: 1.5 x 1.5 cm Frente / 1.5 x 6 cm Lateral
Colores: Azul, Blanco, Negro, Rosa

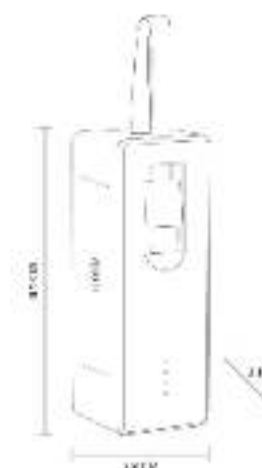

CRG 049
POWER BANK CUMAI



Capacidad: "10,000 mAh"
Material: Plástico
Técnica de impresión: Serigrafía /
Tampografía
Área de impresión: 3.5 x 2 cm
Colores: Azul, Negro



CRG 050
CARGADOR CON LÁMPARA
LAMPPU

NUEVO
2023



Capacidad: 15 W Principal / 3W Secundario
Material: Plástico
Técnica de impresión: Serigrafía /
Tampografía
Área de impresión: 4 x 3.5 cm Lámpara
Colores: Blanco

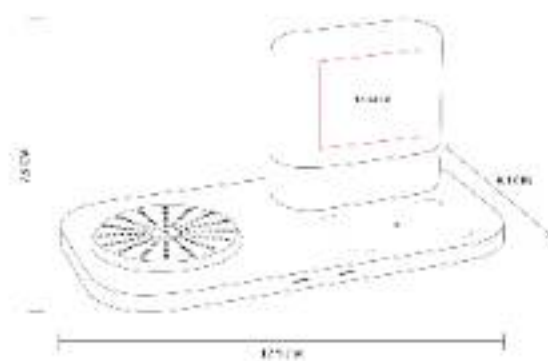

Cargador inalámbrico para smartphone y earbuds. Incluye lámpara con 3 diferentes intensidades.

CRG 051
CARGADOR CON LÁMPARA
VALOA

NUEVO
2023



Capacidad: 15W
Material: Plástico
Técnica de impresión: Serigrafía /
Tampografía
Área de impresión: 4.5 x 2 cm
Colores: Negro

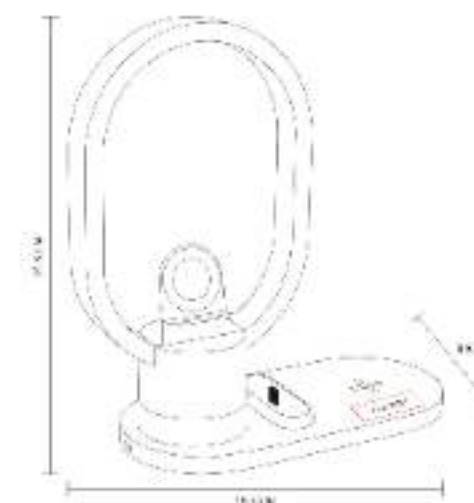

"Base con 2 cargadores inalámbricos, 1 conector para earbuds y lámpara de noche con luz cálida.

HV-TE-006
FUNDA PARA TABLET LEGEND



Material: Neopreno
Colores: Azul, Beige, Gris, Negro, Rosa

Funda para tablet.

KTC 017
BASE IMANTADA ZAIRE



Material: Plástico
Técnica de impresión: Serigrafía
Área de impresión: 8 x 1 cm
Colores: Blanco



Clip imantado con porta pluma. No incluye bolígrafo.

PRO 011
SCREEN CLEAN



Material: Plástico
Técnica de impresión: Serigrafía
Área de impresión: 3.8 x 1.2 cm
Colores: Azul

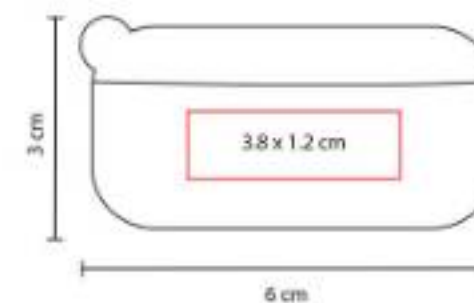

Limpia pantallas con touch screen.



SET 005
KIT LANTAR



Capacidad: "2,600 mAh"
Material: Plástico
Técnica de impresión: Serigrafía
Área de impresión: 8 x 4.5 cm
Colores: Negro

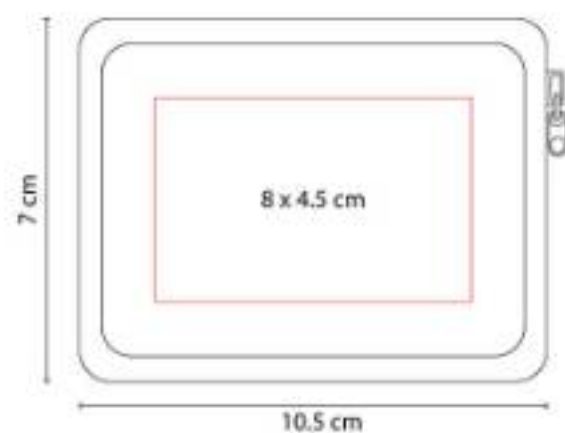

SET 006
KIT KEIBU



Capacidad: "2,200 mAh"
Material: Plástico
Técnica de impresión: Serigrafía
Área de impresión: 12 x 6.6 cm
Colores: Negro



SET 007
KIT ADAPTADOR GOLDBERG



Material: Plástico
Técnica de impresión: Serigrafía
Área de impresión: 3.5 x 5 cm
Colores: Negro



Incluye cargador para automóvil y adaptador de corriente con entrada USB. Incluye estuche.

SET 009
SET KRALOVE



Capacidad: "2,600 mAh"
Material: Aluminio / Plástico.
Técnica de impresión: Serigrafía
Área de impresión: 10 x 6 cm
Colores: Negro

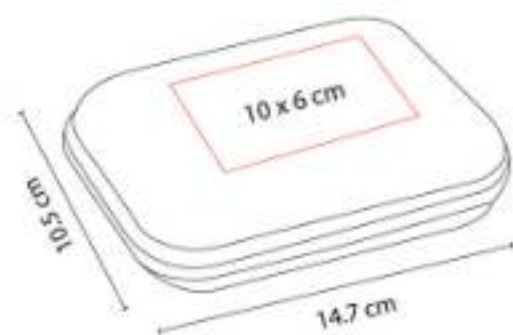

SET 011
SET CHOMUTOV



Capacidad: "5,000 mAh Power Bank / 4 GB Bolígrafo"
Material: Plástico Power Bank / Acero Inoxidable Bolígrafo
Técnica de impresión: Serigrafía en Power Bank / Grabado Espejo en Bolígrafo
Área de impresión: 3 x 3 Power Bank / 1 x 4 cm Bolígrafo
Colores: Negro

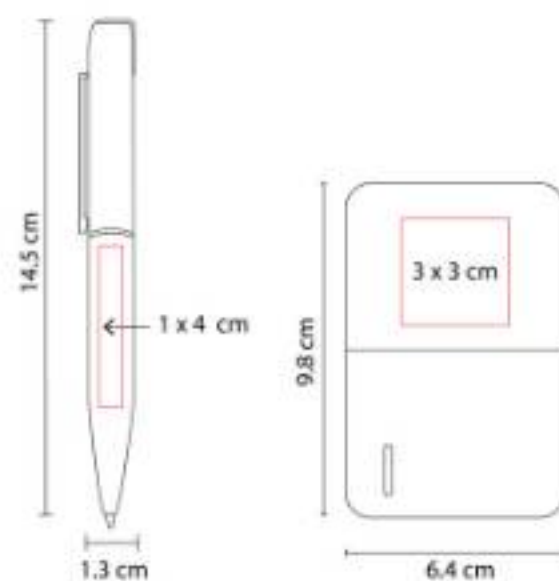

"Incluye batería auxiliar de 5,000 mAh, bolígrafo de tinta negra con USB de 4 GB y caja de regalo."

SET 012
SET Kladno



Capacidad: "10,000 mAh"
Material: Plástico Power Bank / Acero Inoxidable Bolígrafo
Técnica de impresión: Serigrafía en Power Bank y Bolígrafo / Láser en Bolígrafo
Área de impresión: 4 x 4 cm Power Bank / 0.5 x 3 cm Bolígrafo
Colores: Plata

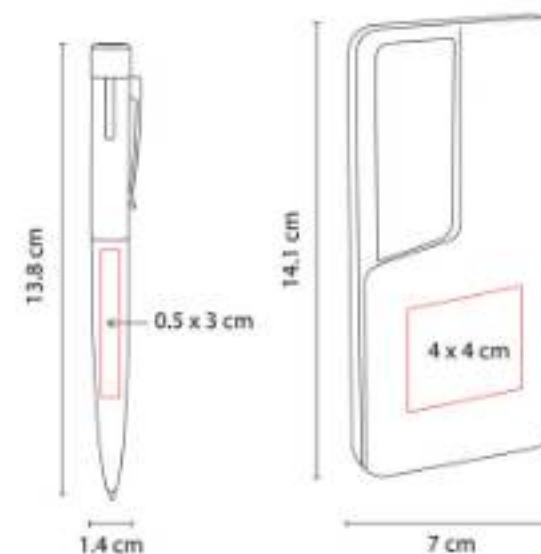

SET 055
SET CARRY



Capacidad: "2,600 mAh"
Material: Plástico
Técnica de impresión: Serigrafía
Área de impresión: 8 x 4.5 cm
Colores: Negro



SET 066
SET HIGH PRO



Capacidad: "2,200 mAh"
Material: Plástico
Técnica de impresión: Serigrafía
Área de impresión: 12 x 6.6 cm
Colores: Negro



SET 088
SET POLO



Capacidad: "8,000 mAh"
Material: Plástico
Técnica de impresión: Serigrafía
Área de impresión: 9 x 5 cm Estuche / 7 x 4 cm Power Bank
Colores: Negro



SIN 260
PORTA TABLET ASIER



Material: Poliéster
Técnica de impresión: Bordado / Serigrafía
Área de impresión: 14 x 9 cm
Colores: Gris

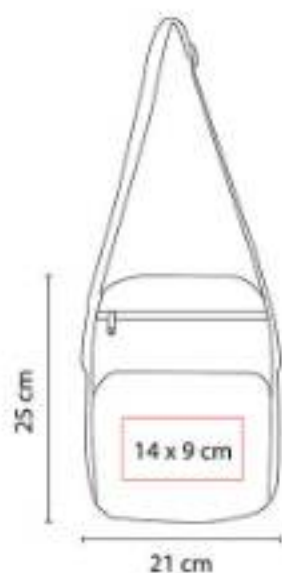

Bolsa principal y 4 compartimentos adicionales. Aditamento especial para audífonos.

SLF 004
SELFIE STICK SURNA



Capacidad: "2,200 mAh"
Material: Plástico / Aluminio
Técnica de impresión: Serigrafía en Estuche y Selfie Stick / Tampografía en Selfie Stick
Área de impresión: 20 x 2 cm Estuche / 3 x 4.5 cm Selfie Stick
Colores: Gris Mate

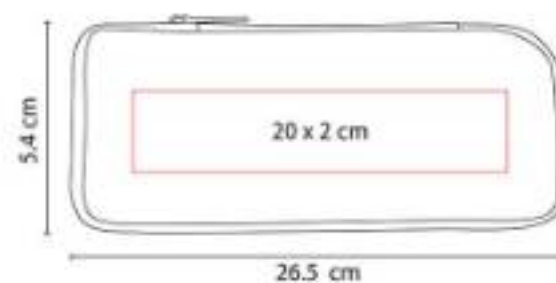

"Selfie stick con cable y botón para tomar fotos. Conector de 3.

SLF 005
SELFIE STICK LITE



Material: Plástico / Aluminio
Técnica de impresión: Serigrafía / Tampografía
Área de impresión: 2 x 7 cm
Colores: Negro



"Selfie stick con tripie.



TAB 001
FUNDA PARA TABLET JERSEY



Material: Neopreno
Técnica de impresión: Serigrafía
Área de impresión: 15 x 17 cm
Colores: Rojo

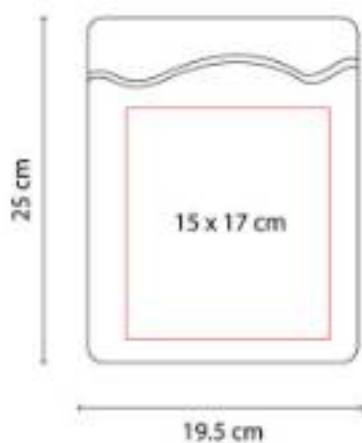

TAB 003
PORTA TABLET COARÍ



Material: Poliéster Exterior / Algodón Interior
Técnica de impresión: Serigrafía
Área de impresión: 8 x 18 cm
Colores: Plata

Porta tablet con correa.

TAB 006
FUNDA PARA TABLET DAIKI



Material: Poliéster
Técnica de impresión: Bordado / Serigrafía
Área de impresión: 10 x 15 cm
Colores: Gris

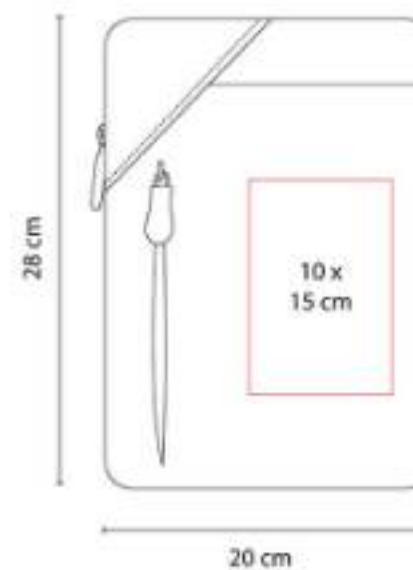

Funda para tablet. El compartimento frontal cuenta con cierre.

TCH 001
TOUCH SCREEN LESOTHO



Material: Aluminio
Técnica de impresión: Láser / Serigrafía
Área de impresión: 0.7 x 3.2 cm
Colores: Plata

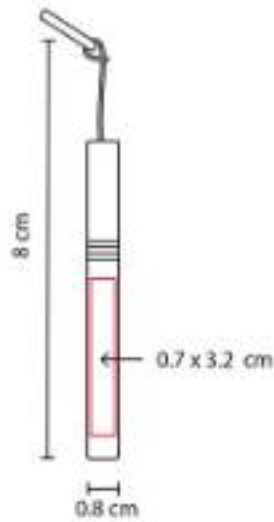

Touch screen con punta anti-dust.

TCH 002
APUNTADOR LITEN



Material: Plástico
Técnica de impresión: Serigrafía / Tampografía
Área de impresión: 0.9 x 3.8 cm
Colores: Plata

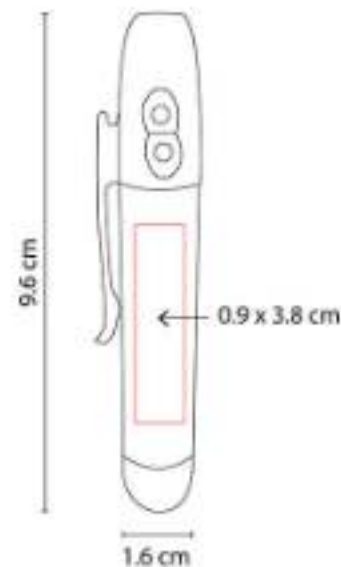

Touch screen con lámpara y láser. Incluye baterías.

USB 028
USB SUKARI



Capacidad: 4 GB
Material: Plástico
Técnica de impresión: Serigrafía / Tampografía
Área de impresión: 1.5 x 0.7 cm
Colores: Azul, Rojo, Verde

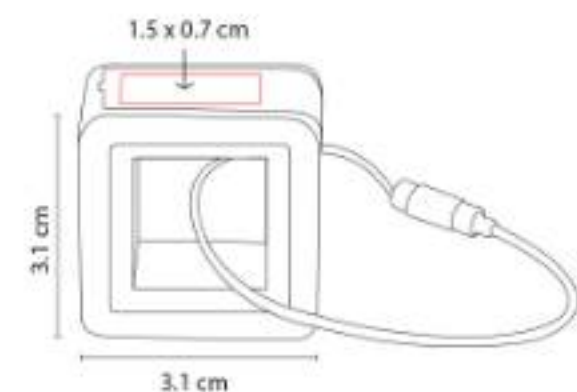

USB Llavero. Incluye caja individual.





ACC CÓMPUTO

AST 004 ORGANIZADOR STUARI

NUEVO
2023



Material: Poliéster
Técnica de impresión: Serigrafía
Área de impresión: 6 x 5 cm
Colores: Gris

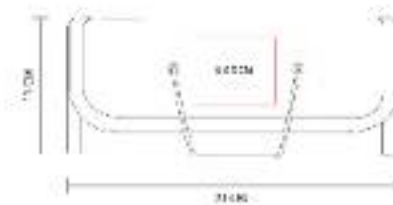

"Organizador enrollable para accesorios.

BLQ 001 CANDADO SARY



Material: Plástico
Técnica de impresión: Serigrafía /
Tampografía
Área de impresión: 1.5 x 1 cm
Colores: Blanco

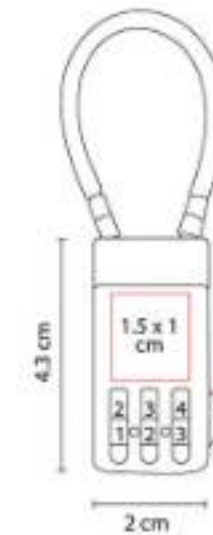

"3 Funciones: Llavero, candado para USB para proteger información y candado para maleta.

CD 100
COMPU-CLEAN



Material: Plástico
Técnica de impresión: Serigrafía / Tampografía
Área de impresión: 5.4 x 1.7 cm
Colores: Azul Translucido, Negro Translucido, Rojo Translucido

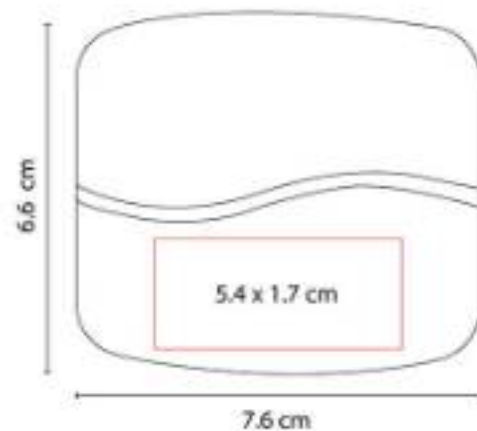

"Cepillo para teclado, franela para monitor."

HUB 010
HUB DE 4 PUERTOS USB NEWPORT



Material: Aluminio / Plástico
Técnica de impresión: Serigrafía
Área de impresión: 7.5 x 1 cm
Colores: Gris Mate

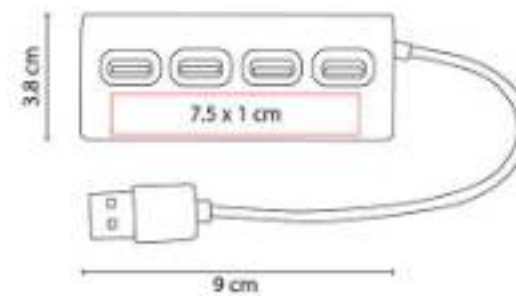

Concentrador con 4 puertos USB 2.0.

HUB 011
HUB DE 3 PUERTOS USB SHARUNA



Material: Plástico
Técnica de impresión: Serigrafía / Tampografía
Área de impresión: 2.2 cm Diámetro
Colores: Blanco

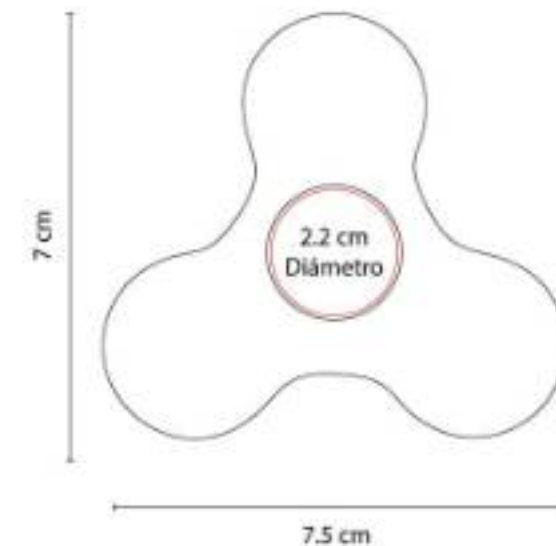

Concentrador con 3 puertos USB 2.0. Incluye cable USB. Funciona como spinner.



HUB 09
**HUB DE 4 PUERTOS USB
 LACERTA**



Material: Plástico
Técnica de impresión: Serigrafía /
 Tampografía
Área de impresión: 4 x 2 cm
Colores: Blanco

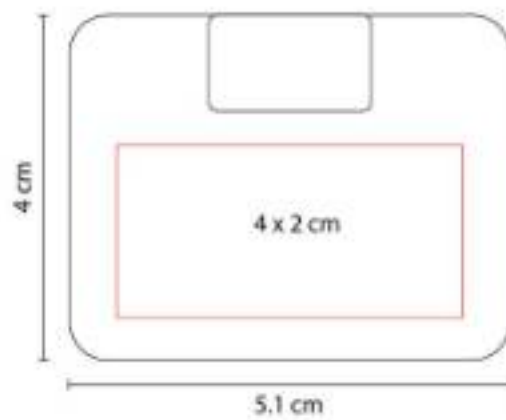

Concentrador con 4 puertos USB 2.0.

LAP 008
VENTILADOR HAVA



Material: Plástico
Técnica de impresión: Serigrafía
Área de impresión: 3 cm Diámetro
Colores: Blanco

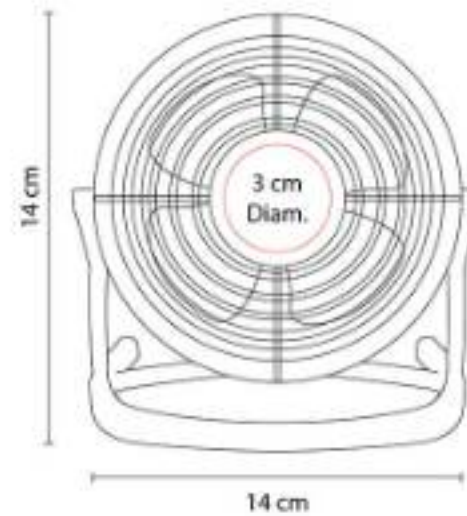

Mini ventilador con cable USB.

LAP 009
LÁMPARA LUX



Material: Plástico
Técnica de impresión: Serigrafía
Área de impresión: 1 x 3 cm
Colores: Gris

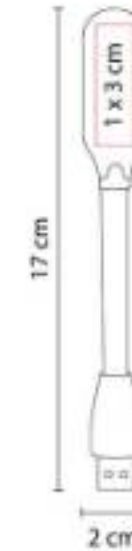

Lámpara USB para laptop. No requiere baterías.

LAP 010
**CONCENTRADOR DE PUERTOS
 USB HEZE**



Material: Plástico
Técnica de impresión: Tampografía
Área de impresión: 2.5 cm Diámetro
Colores: Blanco

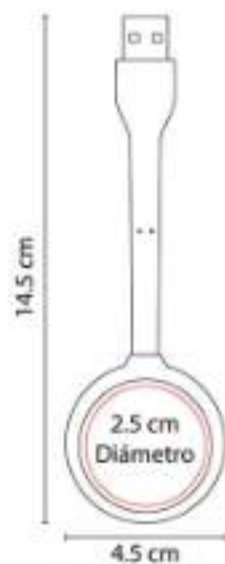

Concentrador con luz de 4 puertos USB 2.0.
 Incluye botón para encender y apagar la
 lámpara. Cuerpo flexible.

LAP 011
ATOMIZADOR LUGI



Capacidad: 29.5 ml
Material: Plástico
Técnica de impresión: Tampografía
Área de impresión: 1.5 x 5 cm
Colores: Transparente

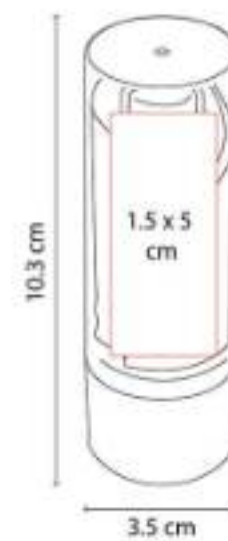

Atomizador con líquido limpia pantallas y
 microfibra de 12.5 cm de diámetro.

MOP 001
MOUSE PAD REDONDO

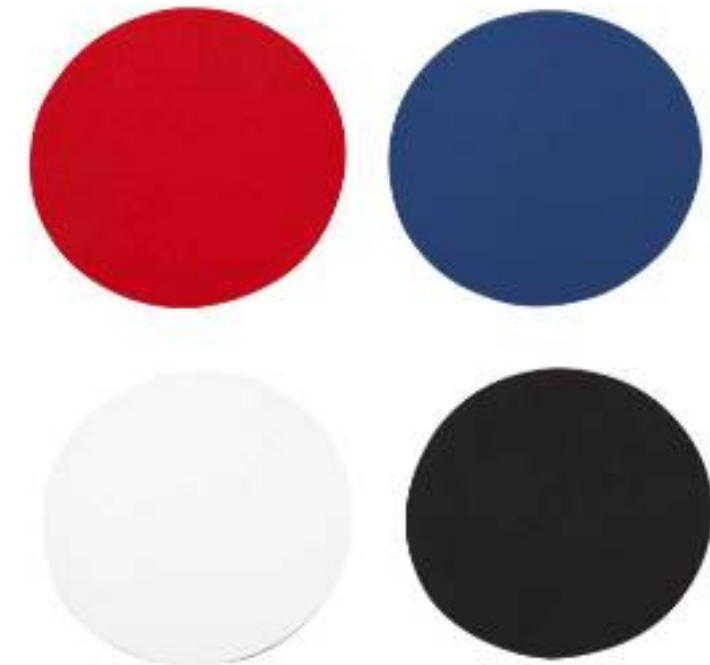

Material: Poliuretano
Técnica de impresión: Sublimación /
 Serigrafía
Área de impresión: 19.9 cm Diámetro
Colores: Azul, Blanco, Negro, Rojo



Base antiderrapante.



MOP 002
MOUSE PAD RECTANGULAR



Material: Poliuretano
Técnica de impresión: Sublimación / Serigrafía
Área de impresión: 22 x 18.9 cm
Colores: Azul, Blanco, Negro

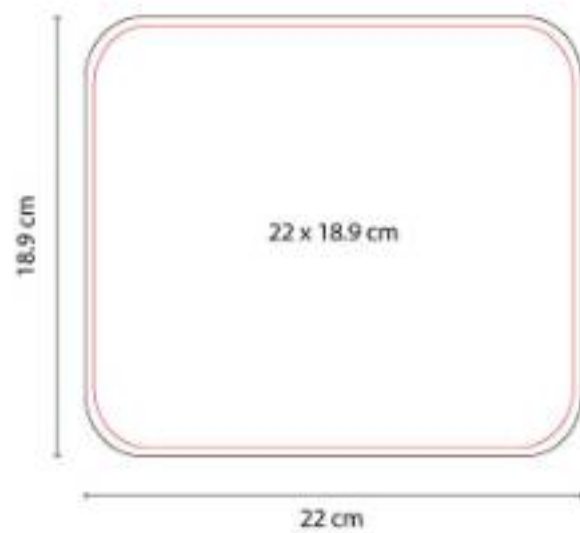

Base antiderrapante.

MOP 004
MOUSE PAD BEAN



Material: Poliuretano
Técnica de impresión: Sublimación / Serigrafía
Área de impresión: 17 x 20.5 cm
Colores: Azul, Blanco, Negro

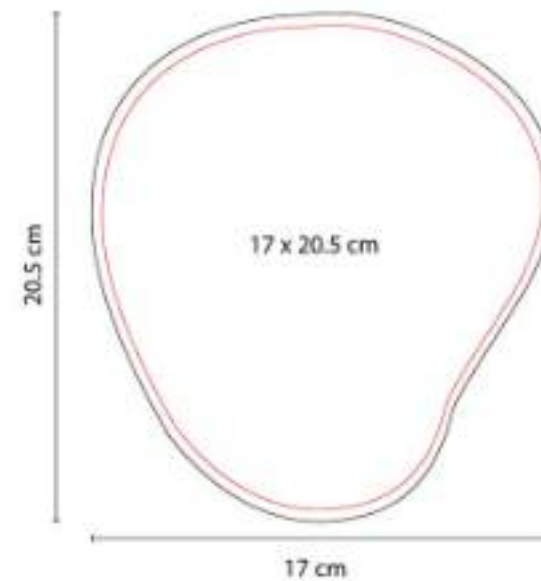

Base antiderrapante.

MOP 007
MOUSE PAD CON GEL



Material: Plástico / Tela
Técnica de impresión: Serigrafía
Área de impresión: 10 x 10 cm
Colores: Negro

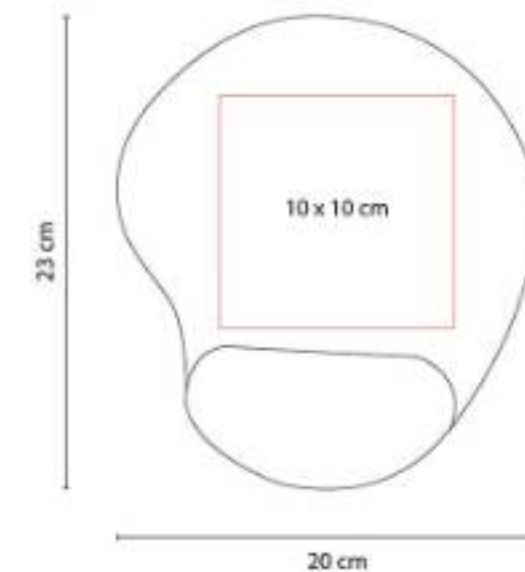

Incluye cojín de gel para descansar la muñeca. Base antiderrapante.

MOP 017
MOUSE PAD GAMER MADOOX



Material: Poliuretano
Técnica de impresión: Sublimación / Serigrafía
Área de impresión: 43 x 35 cm
Colores: Blanco



Mouse pad para videojuegos con superficie suave y tamaño para mayor precisión del mouse. Base antiderrapante.

MOP 018
MOUSE PAD LOEN



Material: Plástico / Tela
Técnica de impresión: Serigrafía
Área de impresión: 10 x 10 cm
Colores: Negro



Incluye cojín de gel para descansar la muñeca.

MOP 019
MOUSE PAD CARGADOR EXPERT

NUEVO 2023



Material: Curpiel
Técnica de impresión: Termograbado / Serigrafía
Área de impresión: 15 x 15 cm
Colores: Gris

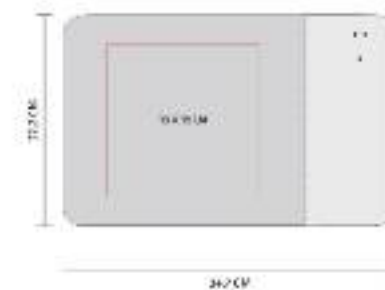

Mouse pad con cargador inalámbrico de 10W. Incluye 3 LEDs indicadores de carga y cable auxiliar tipo C de 1m.



TECNOLOGÍA | **CÓMPUTO**

MOU 080
MOUSE INALÁMBRICO NEKAR



Material: Plástico
Técnica de impresión: Serigrafía /
Tampografía
Área de impresión: 3 x 3 cm
Colores: Blanco

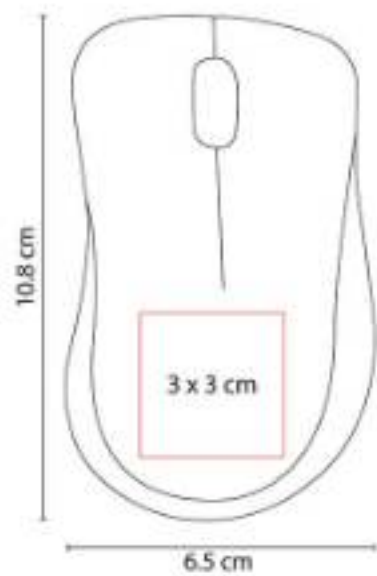

Mouse inalámbrico. Baterías (2 pilas AAA) no incluidas.

USB

USB 012 USB OMI 4 GB



Capacidad: 4 GB
Material: Plástico / Tela
Técnica de impresión: Serigrafía
Área de impresión: 1.8 x 1.8 cm Broche /
1.3 x 12.4 cm Listón
Colores: Azul, Blanco, Rojo

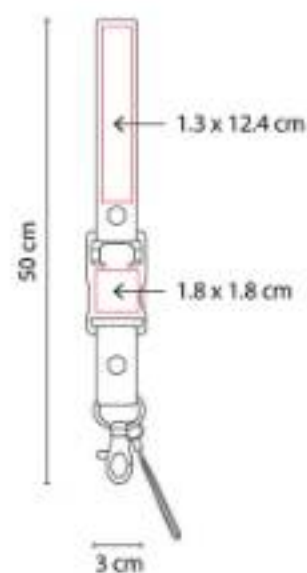

"USB con broche desprendible. Incluye colgante para smartphone, broche portagafete y caja individual."

USB 013 USB ARGOS 4 GB



Capacidad: 4 GB
Material: Plástico
Técnica de impresión: Serigrafía /
Tampografía
Área de impresión: 1 x 2.4 cm
Colores: Azul Translucido, Plata, Rojo
Translucido, Verde

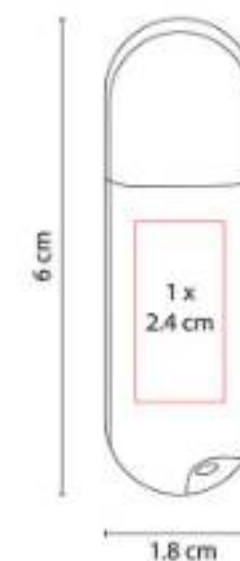

Tapa translúcida. Incluye caja individual.



Tecnología | USB

USB 020
USB MILETO 8 GB



Capacidad: 8 GB
Material: Curpiel / Metal
Técnica de impresión: Láser / Pantógrafo / Serigrafía / Termograbado
Área de impresión: 1.5 x 2.5 cm Interior / 1.5 x 3 cm Exterior
Colores: Negro

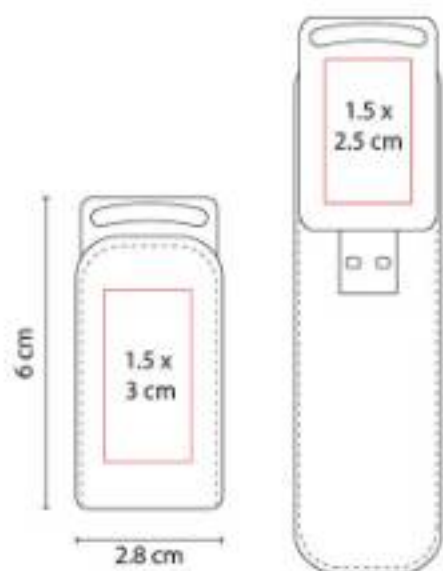

Incluye caja individual.

USB 024
USB ELIE



Capacidad: 4 GB
Material: Plástico
Técnica de impresión: Serigrafía
Área de impresión: 1 x 2.6 cm
Colores: Rojo Translucido

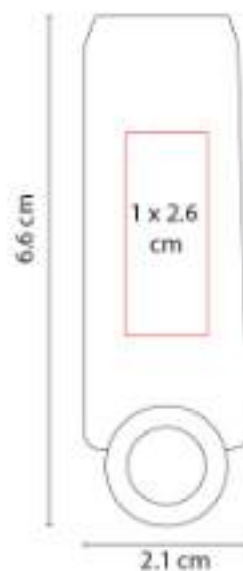

Tapa traslúcida. Incluye caja individual.

USB 025
USB MORAY 8 GB



Capacidad: 8 GB
Material: Rubber / Metal
Técnica de impresión: Láser / Serigrafía
Área de impresión: 1.2 x 1.8 cm
Colores: Azul, Negro, Rojo



USB Llavero. Incluye caja individual.

USB 029
USB TIRSO 8 GB



Capacidad: 8 GB
Material: Plástico
Técnica de impresión: Serigrafía /
Tampografía
Área de impresión: 1 x 1.5 cm
Colores: Plata

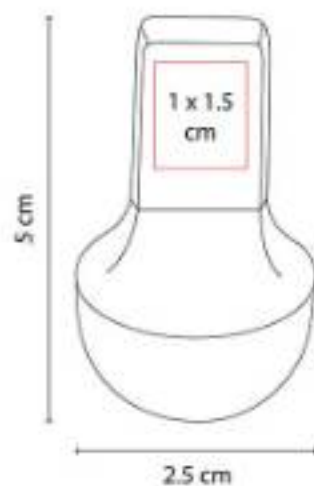

Incluye estuche metálico.

USB 030
USB BYTE 8 GB



Capacidad: 8 GB
Material: Curpiel / Metal
Técnica de impresión: Láser / Pantógrafo /
Serigrafía / Termograbado
Área de impresión: 1 x 4.5 cm
Colores: Negro

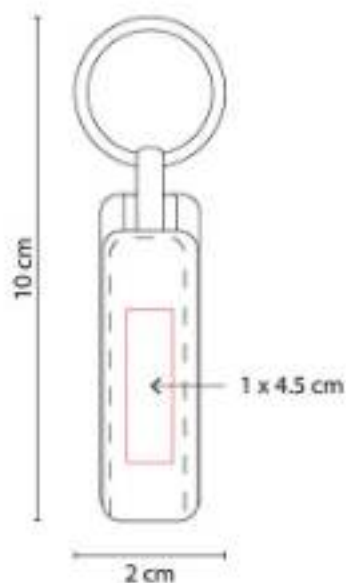

USB Llavero. Incluye caja individual.

USB 031
USB FLOPPY 8 GB



Capacidad: 8 GB
Material: Metal / Rubber
Técnica de impresión: Láser / Pantógrafo /
Serigrafía
Área de impresión: 1.3 x 2.5 cm
Colores: Azul, Morado, Naranja, Negro, Rojo,
Rosa, Verde

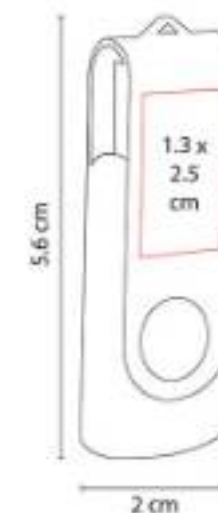

USB Giratoria. Incluye caja individual.





USB 080 USB HARSTAD 8 GB



Capacidad: 8 GB
Material: Metal
Técnica de impresión: Serigrafía
Área de impresión: 0.7 x 2 cm
Colores: Gris Mate

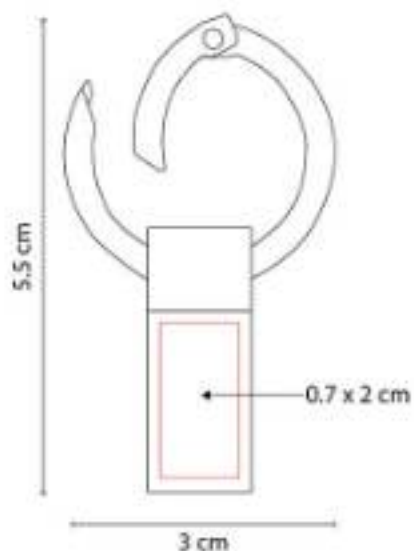

USB Llavero. Incluye caja individual.

USB 091 USB KASARI 16 GB



Capacidad: 16 GB
Material: Plástico
Técnica de impresión: Serigrafía / Tampografía
Área de impresión: 1.3 x 3.5 cm
Colores: Azul, Blanco, Naranja, Rojo

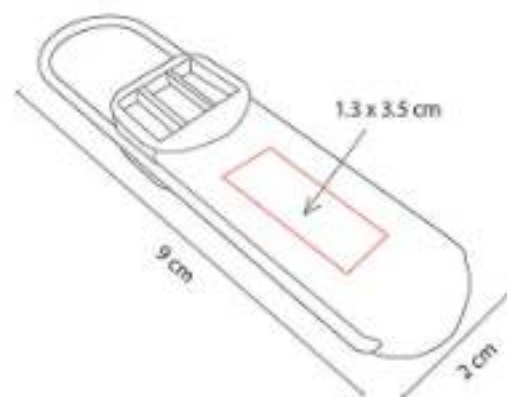

Incluye caja individual.

USB 092 USB KINEL 16 GB



Capacidad: 16 GB
Material: Plástico
Técnica de impresión: Serigrafía / Tampografía
Área de impresión: 1.3 x 2.5 cm
Colores: Blanco, Rojo, Verde

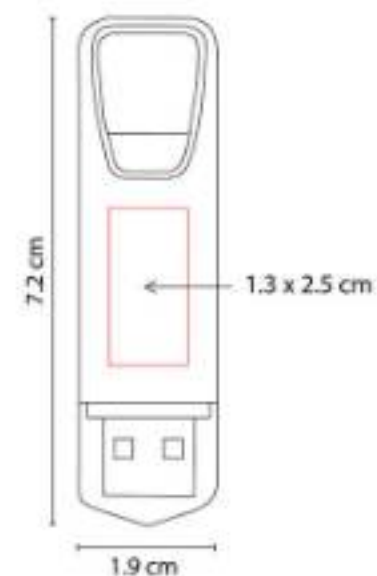

Incluye caja individual.

USB 093
USB GAMKA 16 GB



Capacidad: 16 GB
Material: Plástico
Técnica de impresión: Serigrafía / Tampografía
Área de impresión: 1.2 x 4 cm
Colores: Azul, Blanco, Rojo

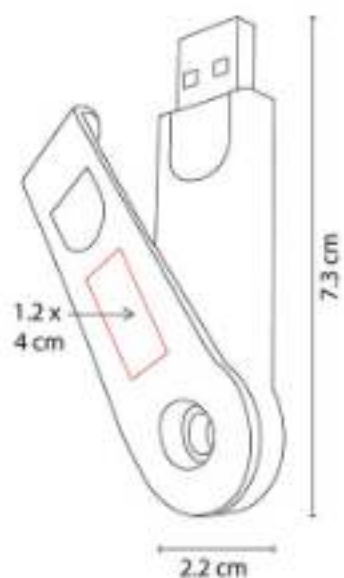

Incluye caja individual.

USB 094
USB SOCCER



Capacidad: 8 GB
Material: Plástico
Técnica de impresión: Láser en Placa
Área de impresión: 2.5 cm Diámetro
Colores: Blanco



Incluye llavero y placa metálica para grabado.

USB 104
USB BAWEAN 8 GB



Capacidad: 8 GB
Material: Metal / PVC
Técnica de impresión: Láser / Serigrafía
Área de impresión: 1.9 x 3 cm
Colores: Plata

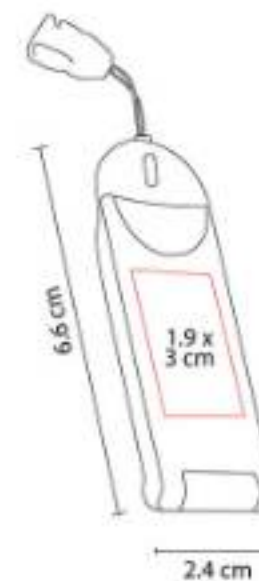

USB con cordón de 46 cm. Incluye caja individual.





USB 107 USB DINAGAT 8 GB



Capacidad: 8 GB
Material: Metal
Técnica de impresión: Láser / Pantógrafo
Área de impresión: 0.9 x 1.5 cm
Colores: Plata

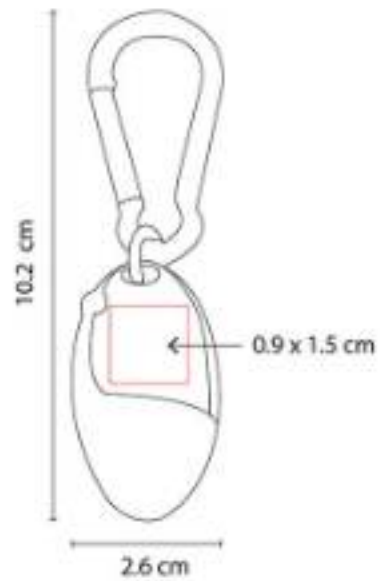

USB con mosquetón. Incluye estuche.

USB 120 USB STORAGE 8 GB



Capacidad: 8 GB
Material: Plástico
Técnica de impresión: Serigrafía / Tampografía
Área de impresión: 1.2 x 2.5 cm
Colores: Negro, Plata

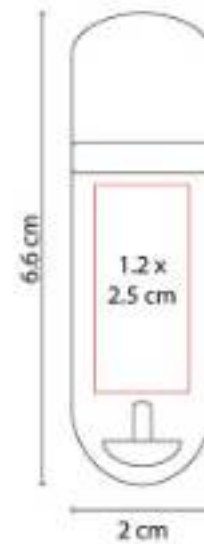

Se enciende LED de color al conectar. Incluye caja individual.

USB 121 USB BOULIA 8 GB



Capacidad: 8 GB
Material: Rubber / Metal
Técnica de impresión: Láser / Serigrafía
Área de impresión: 1 x 2.5 cm
Colores: Negro

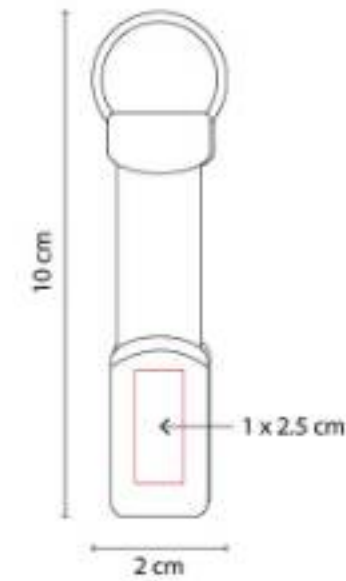

USB Llavero. Incluye caja individual.

USB 126
USB TIRRENO 8 GB



Capacidad: 8 GB
Material: Plástico Reciclado.
Técnica de impresión: Serigrafía
Área de impresión: 0.8 x 3 cm
Colores: Beige

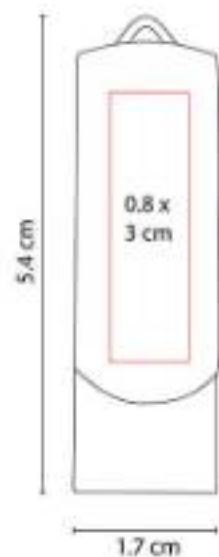

Material reciclado. Incluye caja individual.

USB 131
USB MONTBUI 16 GB



Capacidad: 16 GB
Material: Plástico / Metal
Técnica de impresión: Serigrafía
Área de impresión: 1.5 x 3.5 cm
Colores: Blanco Translucido

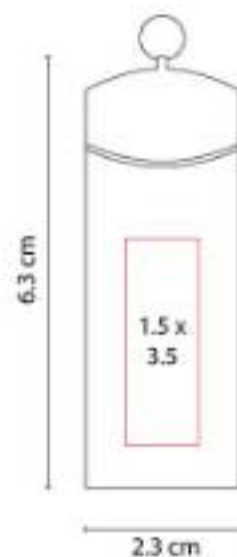

USB giratoria. Enciende luz al conectar.
Incluye caja individual.

USB 132
USB TALAUD 8 GB



Capacidad: 8 GB
Material: Curpiel / Metal
Técnica de impresión: Láser / Pantógrafo / Serigrafía / Termograbado
Área de impresión: 1 x 2 cm Metal / 0.7 x 2.5 cm Piel
Colores: Negro

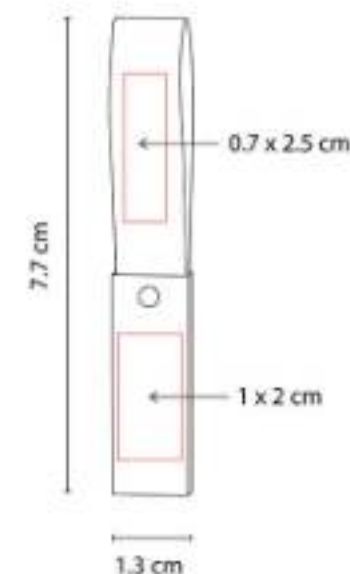

Incluye caja individual.





USB 133 USB PRUIT 8 GB



Capacidad: 8 GB
Material: Plástico / Metal
Técnica de impresión: Serigrafía
Área de impresión: 1 x 1 cm
Colores: Blanco, Negro

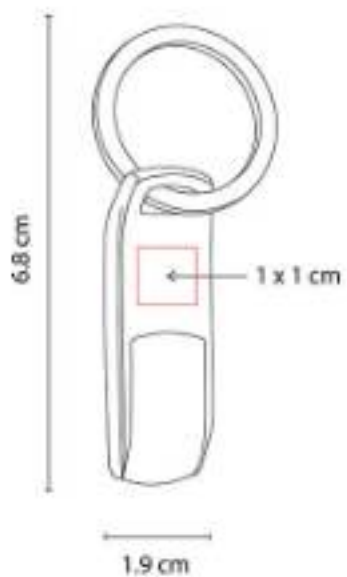

USB Llavero. Incluye caja individual.

USB 134 USB CASE 8 GB



Capacidad: 8 GB
Material: Acero / Plástico
Técnica de impresión: Láser
Área de impresión: 1 x 3.8 cm
Colores: Negro

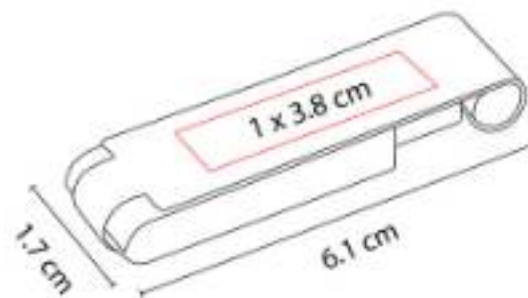

Tapa con imán. Incluye caja individual.

USB 135 USB GRENOBLE 16 GB



Capacidad: 16 GB
Material: Plástico
Técnica de impresión: Serigrafía
Área de impresión: 1 x 3 cm
Colores: Negro, Plata

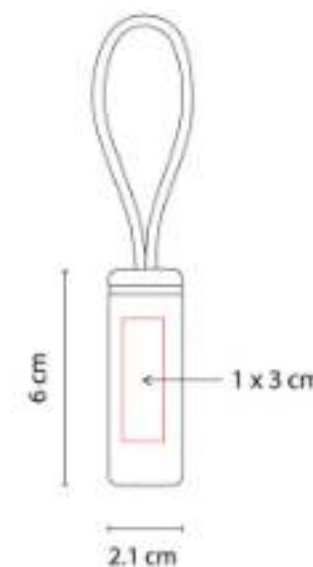

USB con correa de plástico. Incluye caja individual.

USB 136
USB SYDNEY 8 GB



Capacidad: 8 GB
Material: Acero Inoxidable
Técnica de impresión: Láser
Área de impresión: 1 x 2.5 cm
Colores: Plata



USB con tapa. Incluye caja individual.

USB 137
USB TARJETA AUSTEN 8 GB



Capacidad: 8 GB
Material: Plástico
Técnica de impresión: Full Color
Área de impresión: 8.5 x 5.5 cm
Colores: Blanco

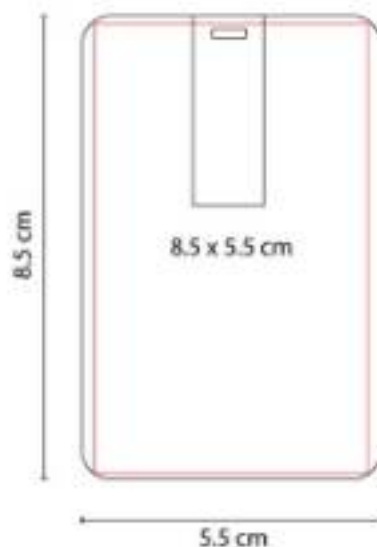

USB Tarjeta.

USB 139
USB MODRIC 16 GB



Capacidad: 16 GB
Material: Plástico
Técnica de impresión: Láser
Área de impresión: 1.5 x 1.5 cm
Colores: Negro



USB con luz que enciende logo al grabar.
Incluye caja individual.



USB 200
USB WARENDA 8 GB



Capacidad: 8 GB

Material: Metal

Técnica de impresión: Goteado en Resina / Grabado Espejo

Área de impresión: 2 x 2 cm

Colores: Plata

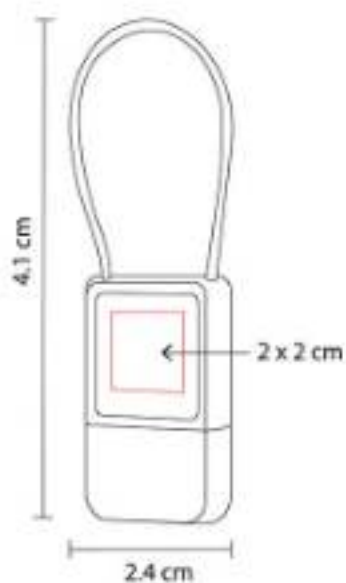

USB Llavero. Incluye caja individual.

USB 204
USB BAWEAN 16 GB



Capacidad: 16 GB

Material: Metal / PVC

Técnica de impresión: Láser / Serigrafía

Área de impresión: 1.9 x 3 cm

Colores: Plata



USB con cordón de 46 cm. Incluye caja individual.

USB 221
USB BOULIA 16 GB



Capacidad: 16 GB

Material: Rubber / Metal

Técnica de impresión: Láser / Serigrafía

Área de impresión: 1 x 2.5 cm

Colores: Negro



USB Llavero. Incluye caja individual.

USB 226
USB TIRRENO 16 GB



Capacidad: 16 GB
Material: Plástico Reciclado.
Técnica de impresión: Serigrafía
Área de impresión: 0.8 x 3 cm
Colores: Beige



Material reciclado. Incluye caja individual.

USB 230
USB MAGNET HOLDER 16 GB OXFORD



Capacidad: 16 GB
Material: Metal
Técnica de impresión: Serigrafía / Láser
Área de impresión: 0.8 x 3.5 cm
Colores: Gris Oxford



USB con destapador y soporte para smartphone con tecnología magnet.

USB 231
USB SELWIN 16 GB



Capacidad: 16 GB
Material: Metal / Rubber
Técnica de impresión: Láser / Pantógrafo / Serigrafía
Área de impresión: 1.3 x 2.5 cm
Colores: Azul, Negro, Rojo

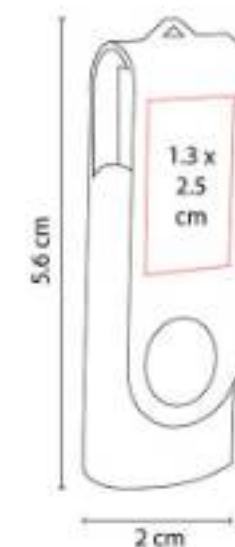

USB Giratoria. Incluye caja individual.





TECNOLOGÍA | USB

USB 331 USB KRASNODAR 32 GB



Capacidad: 32 GB
Material: Metal / Rubber
Técnica de impresión: Láser / Pantógrafo / Serigrafía
Área de impresión: 1.3 x 2.5 cm
Colores: Negro

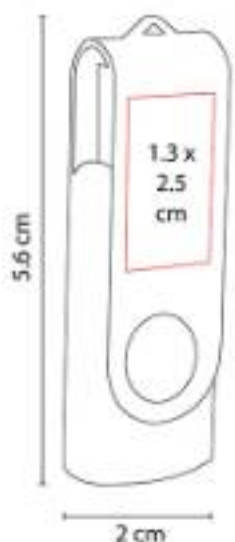

USB Giratoria. Incluye caja individual.

USB 332 USB 16 GB

NUEVO
2023



Capacidad: 16 GB
Material: Madera / Metal
Técnica de impresión: Serigrafía / Láser
Área de impresión: 1 x 1.5 cm
Colores: Beige



Incluye caja individual.

USB 333 USB 16 GB

NUEVO
2023



Capacidad: 16 GB
Material: Metal / Rubber
Técnica de impresión: Láser
Área de impresión: 0.7 x 2.3 cm
Colores: Negro



USB Llavero con luz que enciende logo al grabar. Incluye caja individual.

USB 334
USB 16 GB

**NUEVO
2023**



Capacidad: 16 GB
Material: Madera / Metal
Técnica de impresión: Serigrafía / Láser
Área de impresión: 1.3 x 3 cm
Colores: Beige



USB Llavero con tapa imantada. Incluye caja individual.



TECNOLOGÍA | USB

ZEGNO®

2drink.

toSSH®



STARTECHNO®

XO-TOOL®

ITBags®

prakticasport®

prisma®

ZEGNO®
ESCRITURA

JEIS Impresos & Promocionales
www.jeis.com.mx

